



Digital Percussion

DD-75

Owner's Manual

Mode d'emploi

Manual de instrucciones

Bedienungsanleitung



English

Français

Español

Deutsch

Before using the instrument, be sure to read "PRECAUTIONS" on page 5–6.

Avant d'utiliser l'instrument, lisez attentivement la section « PRECAUTIONS D'USAGE » aux pages 5 et 7.

Antes de utilizar el instrumento, lea las "PRECAUCIONES" en las paginas 5-7.

Lesen Sie vor der Verwendung des Instruments unbedingt die „VORSICHTSMASSNAHMEN“ auf den Seiten 6–7.



EN
FR
ES
DE

Entsorgung leerer Batterien (nur innerhalb Deutschlands)

Leisten Sie einen Beitrag zum Umweltschutz. Verbrauchte Batterien oder Akkumulatoren dürfen nicht in den Hausmüll. Sie können bei einer Sammelstelle für Altbatterien bzw. Sondermüll abgegeben werden. Informieren Sie sich bei Ihrer Kommune.

(battery)

OBSERVERA!

Apparaten kopplas inte ur växelströmskällan (nätet) så länge som den är ansluten till vägguttaget, även om själva apparaten har stängts av.

ADVARSEL: Netspændingen til dette apparat er IKKE afbrudt, så længe netledningen sidder i en stikkontakt, som er tændt — også selvom der er slukket på apparatets afbryder.

VAROITUS: Laitteen toisiopiiriin kytketty käyttökytin ei irroita koko laitetta verkosta.

(standby)

Information for users on collection and disposal of old equipment and used batteries:



These symbols on the products, packaging, and/or accompanying documents mean that used electrical and electronic products and batteries should not be mixed with general household waste.

For proper treatment, recovery and recycling of old products and used batteries, please take them to applicable collection points, in accordance with your national legislation.



By disposing of these products and batteries correctly, you will help to save valuable resources and prevent any potential negative effects on human health and the environment which could otherwise arise from inappropriate waste handling.



For more information about collection and recycling of old products and batteries, please contact your local municipality, your waste disposal service or the point of sale where you purchased the items.

For business users in the European Union:

If you wish to discard electrical and electronic equipment, please contact your dealer or supplier for further information.



Information on Disposal in other Countries outside the European Union:

These symbols are only valid in the European Union. If you wish to discard these items, please contact your local authorities or dealer and ask for the correct method of disposal.

Note for the battery symbol (bottom two symbol examples):

This symbol might be used in combination with a chemical symbol. In this case it complies with the requirement set by the EU Battery Directive for the chemical involved.

Cd

(weee_battery_eu_en_02)

Informations concernant la collecte et le traitement des piles usagées et des déchets d'équipements électriques et électroniques



Les symboles sur les produits, l'emballage et/ou les documents joints signifient que les produits électriques ou électroniques usagés ainsi que les piles usagées ne doivent pas être mélangés avec les déchets domestiques habituels.

Pour un traitement, une récupération et un recyclage appropriés des déchets d'équipements électriques et électroniques et des piles usagées, veuillez les déposer aux points de collecte prévus à cet effet, conformément à la réglementation nationale.



En vous débarrassant correctement des déchets d'équipements électriques et électroniques et des piles usagées, vous contribuerez à la sauvegarde de précieuses ressources et à la prévention de potentiels effets négatifs sur la santé humaine qui pourraient advenir lors d'un traitement inapproprié des déchets.



Pour plus d'informations à propos de la collecte et du recyclage des déchets d'équipements électriques et électroniques et des piles usagées, veuillez contacter votre municipalité, votre service de traitement des déchets ou le point de vente où vous avez acheté les produits.

Pour les professionnels dans l'Union européenne :

Si vous souhaitez vous débarrasser des déchets d'équipements électriques et électroniques, veuillez contacter votre vendeur ou fournisseur pour plus d'informations.



Informations sur la mise au rebut dans d'autres pays en dehors de l'Union européenne :

Ces symboles sont seulement valables dans l'Union européenne. Si vous souhaitez vous débarrasser de déchets d'équipements électriques et électroniques ou de piles usagées, veuillez contacter les autorités locales ou votre fournisseur et demander la méthode de traitement appropriée.

Note pour le symbole « pile » (deux exemples de symbole ci-dessous) :

Ce symbole peut être utilisé en combinaison avec un symbole chimique. Dans ce cas, il respecte les exigences établies par la directive européenne relative aux piles pour le produit chimique en question.

Cd

(weee_battery_eu_fr_02)

Información para usuarios sobre la recogida y eliminación de los equipos antiguos y las pilas usadas



Estos símbolos en los productos, embalajes y documentos anexos significan que los productos eléctricos y electrónicos y sus pilas no deben mezclarse con los desperdicios domésticos normales.

Para el tratamiento, recuperación y reciclaje apropiados de los productos antiguos y las pilas usadas, llévelos a puntos de reciclaje correspondientes, de acuerdo con la legislación nacional.



Al deshacerse de estos productos y pilas de forma correcta, ayudará a ahorrar recursos valiosos y a impedir los posibles efectos desfavorables en la salud humana y en el entorno que de otro modo se producirían si se tratan los desperdicios de modo inapropiado.



Para obtener más información acerca de la recogida y el reciclaje de los productos antiguos y las pilas, póngase en contacto con las autoridades locales, con el servicio de eliminación de basuras o con el punto de venta donde adquirió los artículos.

Para los usuarios empresariales de la Unión Europea:

Si desea desechar equipos eléctricos y electrónicos, póngase en contacto con su vendedor o proveedor para obtener más información.



Información sobre la eliminación en otros países fuera de la Unión Europea:

Estos símbolos solamente son válidos en la Unión Europea. Si desea desechar estos artículos, póngase en contacto con las autoridades locales o con el vendedor y pregúnteles el método correcto.

Nota sobre el símbolo de pila (dos ejemplos de símbolos en la parte inferior):

Este símbolo se puede utilizar en combinación con un símbolo químico. En este caso, cumple el requisito establecido por la Directiva de la UE sobre pilas correspondiente a la sustancia química utilizada.

Cd

(weee_battery_eu_es_02)

Verbraucherinformation zur Sammlung und Entsorgung alter Elektrogeräte und benutzter Batterien



Befinden sich diese Symbole auf den Produkten, der Verpackung und/oder beiliegenden Unterlagen, so sollten benutzte elektrische Geräte und Batterien nicht mit dem normalen Haushaltsabfall entsorgt werden.

In Übereinstimmung mit Ihren nationalen Bestimmungen bringen Sie alte Geräte und benutzte Batterien bitte zur fachgerechten Entsorgung, Wiederaufbereitung und Wiederverwendung zu den entsprechenden Sammelstellen.



Durch die fachgerechte Entsorgung der Elektrogeräte und Batterien helfen Sie, wertvolle Ressourcen zu schützen, und verhindern mögliche negative Auswirkungen auf die menschliche Gesundheit und die Umwelt, die andernfalls durch unsachgerechte Müllentsorgung auftreten könnten.



Für weitere Informationen zum Sammeln und Wiederaufbereiten alter Elektrogeräte und Batterien kontaktieren Sie bitte Ihre örtliche Stadt- oder Gemeindeverwaltung, Ihren Abfallentsorgungsdienst oder die Verkaufsstelle der Artikel.

Information für geschäftliche Anwender in der Europäischen Union:

Wenn Sie Elektrogeräte ausrangieren möchten, kontaktieren Sie bitte Ihren Händler oder Zulieferer für weitere Informationen.



Entsorgungsinformation für Länder außerhalb der Europäischen Union:

Diese Symbole gelten nur innerhalb der Europäischen Union. Wenn Sie solche Artikel ausrangieren möchten, kontaktieren Sie bitte Ihre örtlichen Behörden oder Ihren Händler und fragen Sie nach der sachgerechten Entsorgungsmethode.

Anmerkung zum Batteriesymbol (untere zwei Symbolbeispiele):

Dieses Symbol kann auch in Kombination mit einem chemischen Symbol verwendet werden. In diesem Fall entspricht dies den Anforderungen der EU-Batterierichtlinie zur Verwendung chemischer Stoffe.

Cd

(weee_battery_eu_de_02)

NOTIZEN

VORSICHTSMASSNAHMEN

BITTE SORGFÄLTIG DURCHLESEN, EHE SIE FORTFAHREN

Bitte heben Sie dieses Handbuch an einem sicheren und leicht zugänglichen Ort auf, um später wieder darin nachschlagen zu können.

Für den Netzadapter



WARNUNG

- Dieser Netzadapter ist ausschließlich zur Verwendung mit elektronischen Musikinstrumenten von Yamaha vorgesehen. Verwenden Sie ihn nicht für andere Zwecke.
- Nur für den Gebrauch in Innenräumen. Nicht in feuchter Umgebung verwenden.
- Stellen Sie keine brennenden Gegenstände (z. B. Kerzen) auf dem Gerät ab. Ein brennender Gegenstand könnte umstürzen und einen Brand verursachen.



VORSICHT

- Achten Sie beim Aufstellen darauf, dass die verwendete Netzsteckdose leicht erreichbar ist. Sollten Probleme auftreten oder es zu einer Fehlfunktion kommen, schalten Sie das Instrument sofort aus und ziehen Sie den Netzadapter aus der Netzsteckdose. Bedenken Sie, dass, wenn der Netzadapter an der Netzsteckdose angeschlossen ist, das Instrument auch im ausgeschalteten Zustand geringfügig Strom verbraucht. Falls Sie das Instrument für längere Zeit nicht nutzen möchten, sollten Sie unbedingt das Netzkabel aus der Steckdose ziehen.

Für DD-75



WARNUNG

Beachten Sie stets die nachstehend aufgelisteten Vorsichtsmaßnahmen, um mögliche schwere Verletzungen oder sogar tödliche Unfälle infolge eines elektrischen Schlags, von Kurzschlüssen, Feuer oder anderen Gefahren zu vermeiden. Zu diesen Vorsichtsmaßnahmen gehören die folgenden Punkte, die jedoch keine abschließende Aufzählung darstellen:

Stromversorgung/Netzadapter

- Verlegen Sie das Netzkabel nicht in der Nähe von Wärmequellen wie Heizgeräten oder Radiatoren. Schützen Sie das Kabel außerdem vor übermäßigem Verknicken oder anderen Beschädigungen und stellen Sie keine schweren Gegenstände darauf ab.
- Schließen Sie das Instrument nur an die auf ihm angegebene Netzspannung an. Die erforderliche Spannung ist auf dem Typenschild des Instruments aufgedruckt.
- Verwenden Sie ausschließlich den angegebenen Adapter (Seite 43). Die Verwendung eines nicht adäquaten Adapters kann zu einer Beschädigung oder Überhitzung des Instruments führen.
- Überprüfen Sie regelmäßig den Zustand des Netzsteckers, und entfernen Sie Schmutz oder Staub, der sich eventuell darauf angesammelt hat.

Öffnen verboten!

- Dieses Instrument enthält keine vom Anwender zu wartenden Teile. Versuchen Sie nicht, das Instrument zu öffnen oder die inneren Komponenten zu entfernen oder auf irgendeine Weise zu ändern. Sollte einmal eine Fehlfunktion auftreten, so nehmen Sie es sofort außer Betrieb und lassen Sie es von einem qualifizierten Yamaha-Kundendiensttechniker prüfen.

Vorsicht mit Wasser

- Achten Sie darauf, dass das Instrument nicht durch Regen nass wird, verwenden Sie es nicht in der Nähe von Wasser oder unter feuchten oder nassen Umgebungsbedingungen und stellen Sie auch keine Behälter (wie z. B. Vasen, Flaschen oder Gläser) mit Flüssigkeiten darauf, die heraus schwappen und in Öffnungen hineinfließen könnten. Wenn eine Flüssigkeit wie z. B. Wasser in das Instrument gelangt, schalten Sie sofort die Stromversorgung aus und ziehen Sie das Netzkabel aus der Steckdose. Lassen Sie das Instrument anschließend von einem qualifizierten Yamaha-Kundendiensttechniker überprüfen.
- Schließen Sie den Netzstecker niemals mit nassen Händen an oder ziehen Sie ihn heraus.

Brandschutz

- Stellen Sie keine brennenden Gegenstände (z. B. Kerzen) auf dem Instrument ab. Ein brennender Gegenstand könnte umfallen und einen Brand verursachen.

Batterien

- Beachten Sie die folgenden Vorsichtsmaßnahmen. Bei Missachtung der Maßnahmen könnte es zu einer Explosion oder einem Brand kommen oder Batterieflüssigkeit auslaufen.
 - Manipulieren Sie Batterien nicht und nehmen Sie sie nicht auseinander.
 - Werfen Sie Batterien nicht ins Feuer.
 - Versuchen Sie niemals, Batterien aufzuladen, die nicht zum mehrfachen Gebrauch und Nachladen vorgesehen sind.
 - Bewahren Sie die Batterien nicht zusammen mit metallischen Gegenständen wie Halsketten, Haarnadeln, Münzen und Schlüsseln auf.
 - Verwenden Sie ausschließlich den angegebenen Batterietyp (Seite 43).
 - Verwenden Sie neue Batterien, die alle vom gleichen Typ, Modell und Hersteller sind.
 - Vergewissern Sie sich stets, dass alle Batterien gemäß den Polaritätskennzeichnungen (+/-) eingelegt sind.
 - Wenn die Batterien leer sind oder Sie das Instrument längere Zeit nicht nutzen werden, entnehmen Sie die Batterien aus dem Instrument.
 - Bei Verwendung von Ni-MH-Batterien beachten Sie die mit den Batterien gelieferten Anweisungen. Verwenden Sie zum Aufladen ausschließlich das angegebene Ladegerät.
- Halten Sie Batterien von kleinen Kindern fern, die sie versehentlich verschlucken könnten.
- Wenn die Batterien leak sind, vermeiden Sie jede Berührung mit der ausgetretenen Flüssigkeit. Wenn die Batterieflüssigkeit mit Augen, Mund oder Haut in Kontakt kommt, bitte sofort mit Wasser auswaschen und einen Arzt aufsuchen. Batterieflüssigkeit ist ätzend und kann zum Verlust des Augenlichts oder zu chemischen Verbrennungen führen.

Falls Sie etwas Ungewöhnliches am Instrument bemerken

- Wenn eines der folgenden Probleme auftritt, schalten Sie unverzüglich den Netzschalter aus und ziehen Sie den Netzstecker aus der Steckdose. (Wenn Sie Batterien verwenden, entnehmen Sie alle Batterien aus dem Instrument.) Lassen Sie das Gerät anschließend von einem qualifizierten Yamaha-Kundendiensttechniker überprüfen.
 - Netzkabel oder Netzstecker sind zerfasert oder beschädigt.
 - Das Instrument sendet ungewöhnliche Gerüche oder Rauch ab.
 - Ein Gegenstand ist in das Instrument gefallen.
 - Während der Verwendung des Instruments kommt es zu einem plötzlichen Tonausfall.



VORSICHT

Beachten Sie stets die nachstehend aufgelisteten grundsätzlichen Vorsichtsmaßnahmen, um mögliche Verletzungen bei Ihnen oder anderen Personen oder aber Schäden am Instrument oder an anderen Gegenständen zu vermeiden. Zu diesen Vorsichtsmaßnahmen gehören die folgenden Punkte, die jedoch keine abschließende Aufzählung darstellen:

Stromversorgung/Netzadapter

- Schließen Sie das Instrument niemals über einen Mehrfachanschluss an eine Netzsteckdose an. Dies kann zu einem Verlust der Klangqualität führen und möglicherweise auch zu Überhitzung in der Netzsteckdose.
- Fassen Sie den Netzstecker nur am Stecker selbst und niemals am Kabel an, wenn Sie ihn vom Instrument oder von der Steckdose abziehen. Wenn Sie am Kabel ziehen, kann dieses beschädigt werden.
- Ziehen Sie bei Nichtbenutzung des Instruments über einen längeren Zeitraum oder während eines Gewitters den Netzstecker aus der Steckdose.

Aufstellort

- Achten Sie auf einen sicheren Stand des Instruments, um ein unabsichtliches Umstürzen zu vermeiden.
- Ziehen Sie, bevor Sie das Instrument bewegen, alle angeschlossenen Kabel ab, um zu verhindern, dass die Kabel beschädigt werden oder jemand darüber stolpert und sich verletzt.
- Vergewissern Sie sich beim Aufstellen des Produkts, dass die von Ihnen verwendete Netzsteckdose gut erreichbar ist. Sollten Probleme auftreten oder es zu einer Fehlfunktion kommen, schalten Sie das Instrument sofort aus, und ziehen Sie den Stecker aus der Steckdose. Auch dann, wenn das Produkt ausgeschaltet ist, wird es minimal mit Strom versorgt. Falls Sie das Produkt für längere Zeit nicht nutzen möchten, sollten Sie unbedingt das Netzkabel aus der Netzsteckdose ziehen.

Verbindungen

- Bevor Sie das Instrument an andere elektronische Komponenten anschließen möchten, schalten Sie alle Geräte aus. Stellen Sie zunächst alle Lautstärkeregler an den Geräten auf Minimum, bevor Sie die Geräte ein- oder ausschalten.
- Sie sollten die Lautstärke grundsätzlich an allen Geräten zunächst auf die Minimalstufe stellen und beim Spielen des Instruments allmählich erhöhen, bis der gewünschte Pegel erreicht ist.

Vorsicht bei der Handhabung

- Stecken Sie weder einen Finger noch eine Hand in irgendeinen Spalt des Instruments.
- Stecken Sie niemals Papier, Metallteile oder andere Gegenstände in die Schlitz am Bedienfeld. Dies könnte Verletzungen bei Ihnen oder anderen Personen, Schäden am Instrument oder an anderen Gegenständen oder Betriebsstörungen verursachen.
- Stützen Sie sich nicht mit dem Körpergewicht auf dem Instrument ab, und stellen Sie keine schweren Gegenstände darauf ab. Üben Sie keine übermäßige Gewalt auf Tasten, Schalter oder Stecker aus.
- Verwenden Sie die Kopfhörer des Instruments/Geräts nicht über eine längere Zeit mit zu hohen oder unangenehmen Lautstärken. Hierdurch können bleibende Hörschäden auftreten. Falls Sie Gehörverlust bemerken oder ein Klingeln im Ohr feststellen, lassen Sie sich von Ihrem Arzt beraten.

Yamaha haftet nicht für Schäden, die auf eine nicht ordnungsgemäße Bedienung oder Änderungen am Instrument zurückzuführen sind, oder für den Verlust oder die Zerstörung von Daten.

Schalten Sie das Instrument immer aus, wenn Sie es nicht verwenden.

Auch dann, wenn sich der Schalter [] (Standby/On) in Bereitschaftsposition befindet (das Display leuchtet nicht), verbraucht das Gerät geringfügig Strom.

Falls Sie das Instrument längere Zeit nicht nutzen möchten, sollten Sie unbedingt das Netzkabel aus der Steckdose ziehen.

Achten Sie darauf, dass gebrauchte Batterien den geltenden Bestimmungen gemäß entsorgt werden.

ACHTUNG

Um die Möglichkeit einer Fehlfunktion oder Beschädigung des Produkts, der Beschädigung von Daten oder anderem Eigentum auszuschließen, befolgen Sie die nachstehenden Hinweise.

■ Umgang

- Betreiben Sie das Instrument nicht in der Nähe von Fernsehgeräten, Radios, Stereoanlagen, Mobiltelefonen oder anderen elektrischen Geräten. Andernfalls können das Instrument, das Fernsehgerät oder das Radio gegenseitige Störungen erzeugen. Wenn Sie das Instrument zusammen mit einer App auf Ihrem iPad, iPhone oder iPod touch verwenden, empfehlen wir Ihnen, bei jenem Gerät den „Flugzeugmodus“ einzuschalten, um für die Kommunikation erzeugte Signale zu unterdrücken.
- Setzen Sie das Instrument weder übermäßigem Staub oder Vibrationen noch extremer Kälte oder Hitze aus (beispielsweise direktem Sonnenlicht, in der Nähe einer Heizung oder tagüber in einem Fahrzeug), um eine mögliche Gehäuseverformung, eine Beschädigung der eingebauten Komponenten oder Fehlfunktionen beim Betrieb zu vermeiden. (Nachgeprüfter Betriebstemperaturbereich: 5°C–40°C bzw. 41°F–104°F.)
- Stellen Sie keine Gegenstände aus Vinyl, Kunststoff oder Gummi auf dem Instrument ab, da hierdurch Bedienfeld oder die Pads verfärbt werden könnten.

■ Wartung

- Verwenden Sie zur Reinigung des Instruments ein weiches, trockenes Tuch. Verwenden Sie keine Verdünnung, keine Lösungsmittel, keinen Alkohol, keine Reinigungsflüssigkeiten oder mit chemischen Substanzen imprägnierte Reinigungstücher.

■ Weitere Vorsichtsmaßnahmen

- Die Gummiteile der Pads enthalten Substanzen gegen Alterungsvorgänge und weitere Komponenten, um die Qualität für lange Zeit zu erhalten. Je nach Aufbewahrung oder Anwendungsumgebung können diese Komponenten als weißlicher Staub (Ausblühungen) auf der Oberfläche erscheinen, dies hat jedoch keinen Einfluss auf die Leistung und Funktionalität des Produkts, und das Produkt kann ohne Bedenken weiter verwendet werden. Auch können auf den neuen Pads Spuren von Trommelstöcken vorhanden sein, diese sind Ergebnis der Endprüfung des Produkts. Falls Sie sich durch die Ausblühungen oder die Schlagspuren gestört fühlen, wischen Sie die Pads mit einem trockenen, weichen Tuch oder mit einem weichen Tuch, das mit Wasser angefeuchtet und gut ausgewrungen wurde, sauber.

- Die Gummiteile der Pads können sich über die Zeit verfärben, dies hat keinen Einfluss auf die Leistungen und Funktionalität des Produkts.

■ Sichern von Daten

- Durch Fehlfunktionen, falsche Bedienung usw. können die gespeicherten Daten verlorengehen. Speichern Sie Ihre wichtigen Daten auf einem externen Gerät wie einem Computer (Seite 38).

Informationen

■ Hinweise zum Urheberrecht

- Das Kopieren von kommerziell erhältlichen Musikdaten (einschließlich, jedoch ohne darauf beschränkt zu sein, MIDI- und/oder Audio-Daten) ist mit Ausnahme für den privaten Gebrauch strengstens untersagt.
- Dieses Produkt enthält und bündelt Inhalte, die von Yamaha urheberrechtlich geschützt sind oder für die Yamaha eine Lizenz zur Benutzung der urheberrechtlich geschützten Produkte von Dritten besitzt. Aufgrund von Urheberrechts- und anderen entsprechenden Gesetzen ist es Ihnen NICHT erlaubt, Medien zu verbreiten, auf denen diese Inhalte gespeichert oder aufgezeichnet sind und die mit denjenigen im Produkt praktisch identisch bleiben oder sehr ähnlich sind.
 - * Zu den vorstehend beschriebenen Inhalten gehören ein Computerprogramm, Begleitstyle-Daten, MIDI-Daten, WAVE-Daten, Voice-Aufzeichnungsdaten, eine Notendarstellung, Notendaten usw.
 - * Sie dürfen Medien verbreiten, auf denen Ihre Darbietung oder Musikproduktion mit Hilfe dieser Inhalte aufgezeichnet wurde, und die Erlaubnis der Yamaha Corporation ist in solchen Fällen nicht erforderlich.

■ Über diese Anleitung

- Die in dieser Bedienungsanleitung gezeigten Abbildungen dienen lediglich zur Veranschaulichung und können vom tatsächlichen Aussehen an Ihrem Gerät abweichen.
- iPhone, iPad und iPod touch sind in den USA und anderen Ländern als Warenzeichen von Apple, Inc. eingetragen.
- Die in diesem Handbuch erwähnten Firmen- und Produktnamen sind Warenzeichen bzw. eingetragene Warenzeichen der betreffenden Firmen.

Vielen Dank für den Kauf dieser digitalen Rhythmusmaschine von Yamaha!
Wir empfehlen Ihnen, diese Anleitung aufmerksam zu lesen, damit Sie die fortschrittlichen und praktischen Funktionen des Instruments voll ausnutzen können. Außerdem empfehlen wir Ihnen, diese Anleitung an einem sicheren und leicht zugänglichen Ort aufzubewahren, um später darin nachschlagen zu können.

Über die Handbücher

Zu diesem Instrument gehören die folgenden Dokumente und Anschauungsmaterialien.

■ Mitgelieferte Dokumente



Bedienungsanleitung (dieses Handbuch)

In diesem Dokument wird die Verwendung des Instruments beschrieben.

■ Online-Materialien (herunterladbar aus dem Internet)



iPhone/iPad Connection Manual (Handbuch für den Anschluss von iPhone/iPad)

Erläutert, wie Sie das Instrument an Smart-Geräte wie iPhone, iPad usw. anschließen.



Computer-related Operations (Funktionen und Bedienvorgänge bei Anschluss eines Computers)

Enthält Anweisungen zum Anschließen dieses Instruments an einem Computer sowie Bedienvorgänge für die Übertragung von Song-Daten.



MIDI Reference

Enthält Informationen über MIDI.

Um diese Handbücher herunterzuladen, gehen Sie zur Yamaha-Downloads-Website und geben Sie dann die Modellbezeichnung ein, um nach den gewünschten Dateien zu suchen.

Yamaha Downloads

<https://download.yamaha.com/>

Mitgeliefertes Zubehör

- Bedienungsanleitung (dieses Buch)
- Trommelstock (1 Paar)
- Fußpedal 1 & 2
- Netzadapter*
- Garantie*
- Online Member Product Registration (Produktregistrierung für Online Member)

*: Wird u. U. in Ihrer Region nicht mitgeliefert. Wenden Sie sich bitte an Ihren Yamaha-Händler.

Die Nummer des Modells, die Seriennummer, der Leistungsbedarf usw. sind auf dem Typenschild, das sich auf der Unterseite des Geräts befindet, oder in der Nähe davon angegeben. Sie sollten diese Seriennummer an der unten vorgesehenen Stelle eintragen und dieses Handbuch als dauerhaften Beleg für Ihren Kauf aufbewahren, um im Fall eines Diebstahls die Identifikation zu erleichtern.

Modell Nr.

Seriennr.

(bottom_de_01)

Hauptfunktionen

■ Für komfortables Spielen konzipiert

Jedes einzelne Drum-Pad ist in der Position und Neigung auf dem Bedienfeld angeordnet, die optimale Spielbarkeit und Komfort bietet. Die Pads und das Pedal 1 können unabhängig voneinander in vier Stufen eingestellt werden, was ein ausdrucksstarkes Spiel ermöglicht – nicht nur mit den mitgelieferten Stöcken, sondern auch mit den Händen. Aktivieren Sie hierzu einfach den Hand-Percussion-Modus (Seite 18).

■ Realistischer Schlagzeugklang – Stereo-Sampling

Sie können unter 570 Voices wählen, die eine Vielzahl von Percussion-Klängen bereitstellen, von realistischen (mit Stereo-Sampling erstellten) Schlagzeug-Sounds bis zu ethnischen Percussion-Klängen japanischer, asiatischer, lateinamerikanischer und weiterer Schlagzeuge.

■ 75 Drum-Kits

Das Instrument enthält 75 Drum-Kits (Schlagzeug-Sets) unterschiedlicher Genres, aus denen Sie wählen können. Darüber hinaus können die Voices den einzelnen Drum-Pads und Pedalen zugewiesen werden, um eigene Drum-Kits zu erstellen.

■ 105 Songs

Das Instrument enthält 22 Songs (einschließlich Demos) sowie 83 Patterns, die eine große Vielfalt von Musikgenres abdecken. Sie können zum Vollplayback spielen oder Spuren stummschalten und die fehlenden Parts spielen.

■ AUX-IN-Buchse

Diese Buchse ist für den Anschluss an einer externen Audioquelle vorgesehen, so dass Sie mit Musik und Begleitung auf dem Instrument spielen können.

Kompatible Formate und Funktionen



GM System Level 1

„GM System Level 1“ ist eine Erweiterung des MIDI-Standards, mit der gewährleistet wird, dass alle GM-kompatiblen Musikdaten unabhängig vom Hersteller auf jedem GM-kompatiblen Tongenerator einwandfrei wiedergegeben werden können. Das GM-Logo tragen alle Software- und Hardware-Produkte, die den General-MIDI-Standard unterstützen.



XGlite

Wie der Name vermuten lässt, ist „XGlite“ eine vereinfachte Version der hochwertigen XG-Klangerzeugung von Yamaha. Natürlich können Sie beliebige XG-Song-Daten mit einem XGlite-Klangerzeuger abspielen. Bedenken Sie jedoch, dass einige Songs im Vergleich zu den Originaldaten aufgrund der geringeren Zahl von Steuerparametern und Effekten geringfügig anders klingen.

Inhalt

VORSICHTSMASSNAHMEN	5
ACHTUNG	6
Informationen	6
Über die Handbücher	7
Mitgeliefertes Zubehör	7
Hauptfunktionen	8
Bedienelemente	10

Spielvorbereitungen

Einrichtung	12
Leistungsbedarf	12
Anschließen von Pedal 1 und 2	13
Ein- und Ausschalten des Instruments	13
Einstellen des Batterietyps	13
Einstellen der Gesamtlautstärke	14
Einstellen der Funktion „Automatische Abschaltung“ (Auto Power Off)	14
Einstellen des Master-EQ-Typs	14
Anschließen eines Kopfhörers oder externen Lautsprechers	14
Einsatz eines Snare-Stativs	15

Allgemeine Bedienung

Abspielen der Demo-Songs	16
Spielen der Pads/Pedale	17
Pad-Bezeichnungen	17
Ein- und Ausschalten der Hand-Percussion- Funktion	18
Hand Percussion Lock	18
Auswählen und Spielen eines Drum-Kits	19
Individuelles Zuordnen von Voices zu den IPads und Pedalen und Speichern als Custom-Kit („EQ 1“–„EQ 10“)	20
Einstellen des Reverb-Typs	21
Einstellen der Pad-Empfindlichkeit	22
Ein-/Ausschalten des Klick-Klangs	25
Klick-Einstellungen	25

Wiedergeben eines Songs

Auswählen und Abspielen eines Songs	28
Tap Start	29
Pad Start	30
Ein-/Ausschalten der Funktion Auto Kit Select	31
Einstellen des Tempos	32

Zu einem Song spielen

Ein-/Ausschalten von Spuren	33
Break	33
Verwenden der Funktion A-B Repeat	34

Song aufnehmen

Aufnehmen	35
Abspielen eines aufgezeichneten Songs	36
Song löschen	37

Anschließen an externe Geräte ..

Anschließen an externe MIDI-Geräte	38
Anschließen eines Computers	38
Wiedergabe eines externen Audiogeräts über die integrierten Lautsprecher	39

Anhang

Die Funktionen („Functions“)	40
Datensicherung (Backup) und Initialisierung	41
Problembehandlung	42
Technische Daten	43
Index	44
Drum-Voice-Liste	46
Song-Liste	51
Drum-Kit-Liste	52
Darstellung der Schlagzeugnoten	56

Bedienelemente

Vorderseite

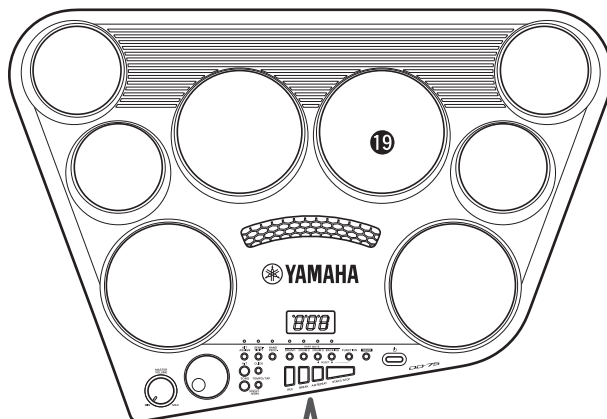

Zeigt bei eingeschaltetem Instrument die Song-Nummer an.

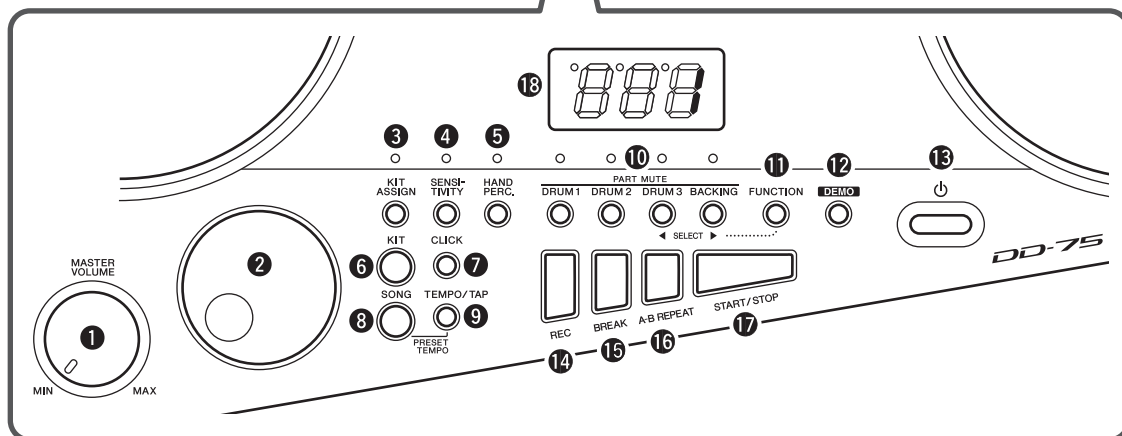

Vorderseite

➊ MASTER-VOLUME-Regler	14	➋ FUNCTION-Taste	40
➌ Wählerad	13	➌ DEMO-Taste	16
➍ KIT-ASSIGN-Taste	20	➍ Netzschalter [⏻] (Standby/On).....	13
➎ SENSITIVITY-Taste	22	➎ REC-Taste	35
➏ HAND-PERC.-Taste	18	➏ BREAK-Taste	33
➐ KIT-Taste	19	➐ A-B-REPEAT-Taste	34
➑ CLICK-Taste	25	➑ START/STOP-Taste	28
➒ SONG-Taste	28	➒ Display	13
➓ TEMPO/TAP-Taste	29	➓ Drum-Pads (8)	17
➔ PART-MUTE-Tasten DRUM 1-3, BACKING.....	33		

Rückseite

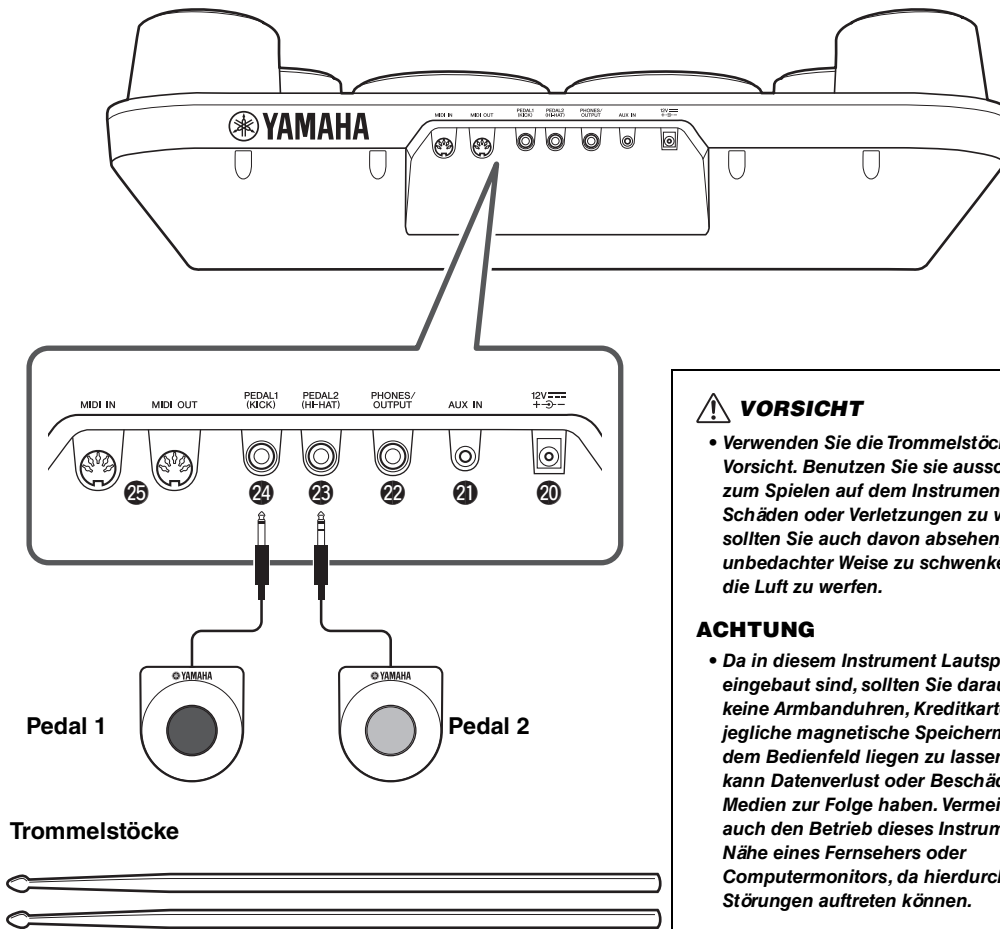

⚠ VORSICHT

- Verwenden Sie die Trommelstöcke mit Vorsicht. Benutzen Sie sie ausschließlich zum Spielen auf dem Instrument. Um Schäden oder Verletzungen zu vermeiden, sollten Sie auch davon absehen, sie in unbedachter Weise zu schwenken oder in die Luft zu werfen.

ACHTUNG

- Da in diesem Instrument Lautsprecher eingebaut sind, sollten Sie darauf achten, keine Armbanduhren, Kreditkarten oder jegliche magnetische Speichermedien auf dem Bedienfeld liegen zu lassen – dies kann Datenverlust oder Beschädigung der Medien zur Folge haben. Vermeiden Sie auch den Betrieb dieses Instruments in der Nähe eines Fernsehers oder Computermonitors, da hierdurch Störungen auftreten können.

Rückseite

②① Buchse DC IN 12V (Netzadapteranschluss) ... 12	②③ Buchse PEDAL 2 • HI-HAT 13
②① Buchse AUX IN 39	②④ Buchse PEDAL 1 • KICK 13
②② Buchse PHONES/OUTPUT 14	②⑤ Buchsen MIDI IN/OUT 38

Einrichtung

Die folgenden Vorgänge müssen ausgeführt werden, **BEVOR** Sie das Instrument einschalten.

Leistungsbedarf

Das Instrument funktioniert mit einem Netzadapter oder mit Batterien. Yamaha empfiehlt jedoch, so oft wie möglich den Netzadapter zu verwenden. Netzstrom ist eine umwelt- und ressourcenfreundlichere Energiequelle als Batterien.

Gebrauch eines Netzadapters

Vergewissern Sie sich, dass der Schalter [] (Standby/On) ausgeschaltet ist, und schließen Sie dann in der in der Abbildung gezeigten Reihenfolge den Netzadapter an.

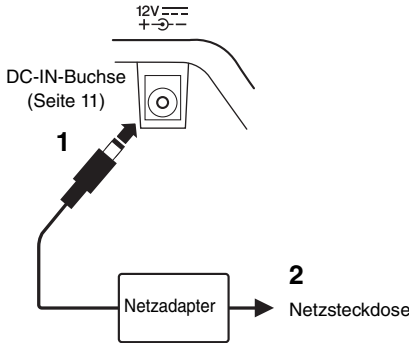

! WARNUNG

- Verwenden Sie ausschließlich den angegebenen Netzadapter (Seite 43). Die Verwendung eines nicht adäquaten Netzadapters kann zu einer Beschädigung oder Überhitzung des Instruments führen.
- Wenn Sie den Netzadapter mit abnehmbaren Stecker verwenden, stellen Sie sicher, dass der Stecker immer am Netzadapter aufgesteckt bleibt. Die Verwendung nur des Steckers allein kann zu elektrischem Schlag oder Bränden führen.
- Berühren Sie niemals den metallenen Bereich, während Sie den Stecker montieren. Um elektrischen Schlag, Kurzschlüsse oder sonstige Schäden zu vermeiden, achten Sie auch darauf, dass sich kein Staub zwischen Netzadapter und Stecker befindet.

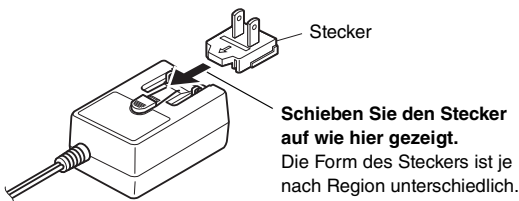

! VORSICHT

- Achten Sie beim Aufstellen des Produkts darauf, dass die verwendete Netzsteckdose leicht erreichbar ist. Sollten Probleme auftreten oder es zu einer Fehlfunktion kommen, schalten Sie das Produkt sofort aus und ziehen Sie den Stecker aus der Steckdose.

HINWEIS

- Führen Sie diese Schritte in der oben angezeigten Reihenfolge aus, wenn Sie den Netzadapter/das Netzkabel abziehen möchten.

Batteriebetrieb

Dieses Instrument benötigt sechs Alkali- (LR14)/Mangan- (R14) Batterien der Größe C oder wiederaufladbare Nickel-Metallhydrid-Akkumulatoren (Ni-MH-Batterien bzw. -Akkus). Alkalibatterien oder wiederaufladbare Ni-MH-Batterien sind für dieses Instrument zu empfehlen, da andere Batterietypen schlechtere Leistung aufweisen können.

- 1 Stellen Sie sicher, dass das Instrument ausgeschaltet ist.
- 2 Öffnen Sie den Batteriefachdeckel an der Unterseite des Geräts.

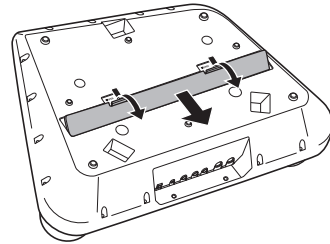

- 3 Setzen Sie sechs neue Batterien ein, und achten Sie dabei auf die richtige Polung der Batterien, die Sie der Abbildung im Inneren des Batteriefachs entnehmen können.

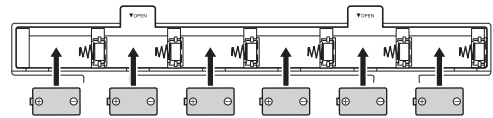

- 4 Bringen Sie den Batteriefachdeckel wieder an. Vergewissern Sie sich, dass der Deckel fest verriegelt ist.

ACHTUNG

- Anschließen oder Trennen des Netzadapters bei eingelezten Batterien kann zum Ausschalten des Geräts führen, was einen Datenverlust gerade aufgenommener oder übertragener Daten zur Folge hat.
- Achten Sie darauf, den Batterietyp richtig anzugeben (Seite 13).
- Wenn die Batterien für den ordnungsgemäßen Betrieb zu schwach werden, kann es sein, dass sich die Lautstärke verringert, der Klang verzerrt erscheint oder sonstige Probleme auftreten. In diesem Fall ersetzen Sie alle Batterien durch neue oder aufgeladene.

HINWEIS

- Das Instrument kann keine Akkus aufladen. Verwenden Sie zum Laden bitte nur ein geeignetes Ladegerät.
- Die Leistung wird automatisch vom Netzadapter bezogen, wenn ein Netzadapter angeschlossen sind und Batterien in das Instrument eingelegt wurden.

Anschließen von Pedal 1 und 2

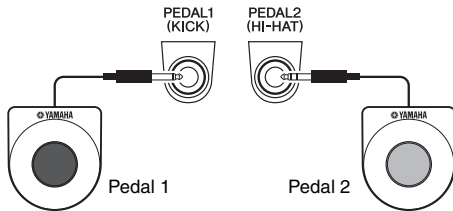

Schließen Sie das mitgelieferte Pedal 1 an die Buchse [PEDAL 1 (KICK)] und das Pedal 2 an die Buchse [PEDAL 2 (HI-HAT)] an.

VORSICHT

- Geben Sie acht, dass Sie nicht in den Pedalkabeln hängen bleiben oder darüber stolpern. Dies könnte das Umstürzen des Instruments verursachen oder zu Beschädigungen oder Verletzungen führen.

ACHTUNG

- Verwenden Sie die Pedale möglichst auf einem weichen Untergrund, da sie die Oberfläche des Bodenbelags zerkratzen können.

HINWEIS

- Vergewissern Sie sich vor dem Einschalten, dass die Pedalstecker fest in ihren PEDAL-Buchsen eingesteckt sind.
- Vermeiden Sie die Betätigung der Pedale beim Einschalten. Dadurch wird die Polarität des Pedals und damit seine Funktion umgekehrt.
- Sie können an den Buchsen [PEDAL 1 (KICK)] und [PEDAL 2 (HI-HAT)] ein optional erhältliches Electronic-Drum-Pad KP65 (gesondert erhältlich) oder eine optional erhältliche Kick-Einheit KU100 (gesondert erhältlich) sowie einen Hi-Hat-Controller HH65 oder HH40 (gesondert erhältlich) an den Buchsen [PEDAL 1 (KICK)] und [PEDAL 2 (HI-HAT)] anschließen.

Ein- und Ausschalten des Instruments

1 Drehen Sie den [MASTER VOLUME]-Regler auf „MIN.“



2 Drücken Sie den Schalter [⏻] (Standby/On), um das Instrument einzuschalten.

Das Display leuchtet auf. Stellen Sie die Lautstärke ein, während Sie die Pads anschlagen.



Wenn das Instrument eingeschaltet wird, erscheint zunächst der Eintrag „dd“ und danach die Drum-Kit-Nummer. Normalerweise ist die Drum-Kit-Nummer „1“ ausgewählt.

3 Drücken und halten Sie den Schalter [⏻] (Standby/On) etwa eine Sekunde lang, um das Instrument auszuschalten.

VORSICHT

- Auch dann, wenn das Produkt ausgeschaltet ist, fließt eine geringe Menge Strom. Falls Sie das Produkt für längere Zeit nicht nutzen möchten, sollten Sie unbedingt das Netzkabel aus der Netzsteckdose ziehen.

ACHTUNG

- Versuchen Sie nicht, andere Vorgänge auszuführen, z. B. Tasten zu drücken oder das Pedal zu betätigen. Dadurch kann es zu Fehlfunktionen des Instruments kommen.
- Schalten Sie das Instrument nicht aus, während Daten gespeichert werden (im Display bewegt sich ein „-“ Zeichen von links nach rechts). Dies kann zu einem Datenverlust führen.

Einstellen des Batterietyps

Je nach dem von Ihnen verwendeten Batterietyp müssen Sie evtl. die Batterietyp-Einstellung des Instruments ändern. Zum Ändern der Einstellung schalten Sie das Instrument ein und wählen Sie dann den zu verwendenden Batterietyp. In der Voreinstellung sind Alkali- (und Mangan-)Batterien als Typ gewählt.

1 Drücken Sie die Taste [FUNCTION].

Drücken Sie mehrmals die Taste [DRUM 3] oder die Taste [FUNCTION], bis der Funktionseintrag „btt“ erscheint. Der momentan ausgewählte Batterietyp erscheint neben der Anzeige „btt“ im Display.

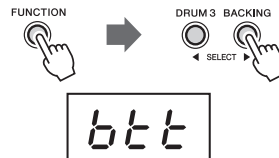

2 Wählen Sie den Batterietyp mit dem Wählrad aus.

Um Ni-MH auszuwählen, drehen Sie das Wählrad nach rechts (im Uhrzeigersinn), bis der Eintrag „n-H“ erscheint, und um Alkali/Mangan auszuwählen, drehen Sie das Wählrad nach links (gegen den Uhrzeigersinn), bis der Eintrag „ALN“ erscheint.

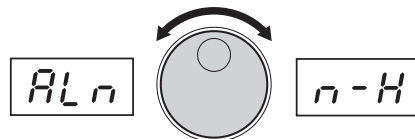

3 Drücken Sie die [FUNCTION]-Taste, um den Function-Modus zu verlassen.



ACHTUNG

- Wenn der Batterietyp nicht richtig eingestellt wird, kann sich die Batterielebensdauer verkürzen. Achten Sie darauf, den Batterietyp richtig anzugeben.

Einstellen der Gesamtlautstärke

Um die Lautstärke des Gesamtklangs einzustellen, verwenden Sie das [MASTER VOLUME]-Rad, während Sie die Pads anschlagen oder die Pedale treten.

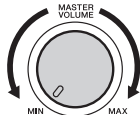

VORSICHT

- Benutzen Sie das Instrument nicht über längere Zeit mit zu hohen oder unangenehmen Lautstärken. Hierdurch können bleibende Hörschäden entstehen.

Einstellen der Funktion „Automatische Abschaltung“ (Auto Power Off)

Um unnötigen Stromverbrauch zu vermeiden, besitzt dieses Instrument eine automatische Abschaltungsfunktion, die das Instrument automatisch ausschaltet, wenn es für eine gewisse Zeit nicht benutzt wird. Die Zeit bis zum automatischen Ausschalten beträgt per Voreinstellung etwa 30 Minuten, Sie können die Einstellung jedoch Ihren Wünschen entsprechend ändern (Seite 40).

■ Auto Power Off deaktivieren (einfache Methode)

Halten Sie die [SONG]-Taste gedrückt und drücken Sie den Schalter [⏻] (Standby/On), um das Instrument einzuschalten. Im Display erscheint zunächst „d“ und danach „P o F“, um anzuzeigen, dass die automatische Abschaltung deaktiviert wurde.



Einstellen des Master-EQ-Typs

Mit Master-Equalizer-Einstellungen (EQ) können Sie den bestmöglichen Sound erzielen, wenn Sie über verschiedene Tonwiedergabesysteme hören – die internen Lautsprecher des Instruments, Kopfhörer oder ein externes Lautsprechersystem.

1 Rufen Sie die Einstellfunktion für den Master-EQ-Typ auf.

Drücken Sie einmal die [FUNCTION]-Taste und danach mehrmals die [DRUM 3]- oder die [BACKING]-Taste, bis der Eintrag „E 9t“ erscheint. Nach einer Weile erscheint neben der Anzeige „E 9t“ der aktuelle Master-EQ-Typ.

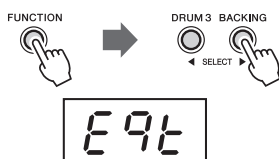

2 Wählen Sie den gewünschten Master-EQ-Typ aus.

Drehen Sie das Wählrad im Uhrzeigersinn, um „HP“ (Headphone: Kopfhörer) einzustellen, und drehen Sie es gegen den Uhrzeigersinn, um „SP“ (Speaker: Lautsprecher) einzustellen.

Anzeige	Master-EQ-Typ
HP	für Kopfhörer oder externe Lautsprecher
SP (Standardeinstellung)	für interne Lautsprecher

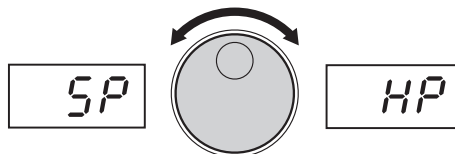

3 Drücken Sie die [FUNCTION]-Taste, um den Function-Modus zu verlassen.



Anschließen eines Kopfhörers oder externen Lautsprechers

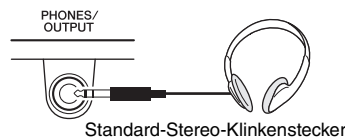

Schließen Sie an der Buchse [PHONES/OUTPUT] einen Kopfhörer an. Diese Buchse funktioniert auch als externer Ausgang. Durch Anschließen eines Computers, Recorders oder anderen Audiogeräts können Sie das Ausgangssignal dieses Instruments an das externe Gerät ausgeben. Die Lautsprecher dieses Instruments werden automatisch ausgeschaltet, sobald ein Stecker in diese Buchse gesteckt wird. Es kann auch sinnvoll sein, die Einstellung des Master-EQ-Typs zu ändern, um den Klang optimal an die jeweilige Hörmethode anzupassen.

VORSICHT

- Benutzen Sie die Kopfhörer nicht über eine längere Zeit mit zu hohen oder unangenehmen Lautstärken. Hierdurch können bleibende Hörschäden auftreten.
- Bevor Sie das Instrument mit anderen elektronischen Geräten verbinden, schalten Sie bitte alle Geräte aus. Achten Sie auch darauf, alle Lautstärkeregler auf Minimum einzustellen, bevor Sie die Geräte ein- oder ausschalten. Anderenfalls kann ein elektrischer Schlag verursacht werden, oder es können Komponenten beschädigt werden.

ACHTUNG

- Um mögliche Schäden an externen Geräten zu vermeiden, schalten Sie bitte zuerst das Instrument und dann das externe Gerät ein. Beim Ausschalten gehen Sie in umgekehrter Reihenfolge vor: Schalten Sie zuerst das externe Gerät, danach das Instrument ein.

Einsatz eines Snare-Stativs

Dieses Instrument kann für bequemes und leichteres Spielen auf einem Snare-Stativ (gesondert erhältlich) montiert werden.

Snare-Stativ (gesondert erhältlich): SS662, SS740A

■ Einrichtung

- Öffnen Sie die Beine weit genug, dass das Snare-Stativ stabil steht, aber nicht so weit, dass das Rohr den Boden berührt. Ziehen Sie die Flügelschraube **E** fest an.
- Wie in der Abbildung gezeigt, achten Sie darauf, das Snare-Stativ so zu positionieren, dass ein Bein auf den Spieler gerichtet ist.
- Stellen Sie die Höhe mit Hilfe der Flügelschraube **D** ein, und drehen Sie **B** so, das es zum Spieler weist.
- Verwenden Sie Flügelschraube **C**, um den Winkel von **B** einzustellen, so dass das Instrument horizontal ausgerichtet ist.
- Verwenden Sie die Schraube **A**, um den dreiarmligen Korb zu öffnen, dass dessen Arme in die Vertiefungen an der Unterseite des Instruments passen.
- Achten Sie darauf, dass alle Schrauben festgezogen sind.

■ Montage des Snare-Stativs

Stecken Sie die Armaabdeckungen in die Vertiefungen unten am Instrument und ziehen Sie die Schraube **A** fest, bis die Arme fest sitzen. Achten Sie darauf, dass alle Schrauben festgezogen sind.

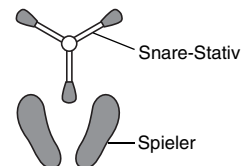
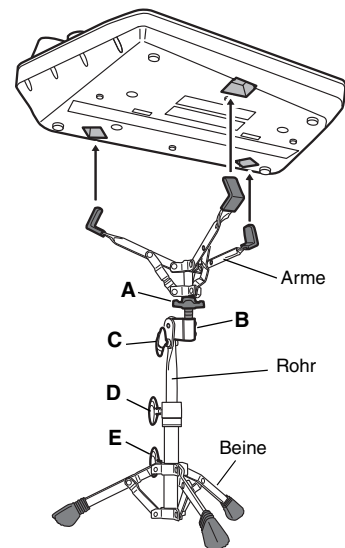

⚠ ACHTUNG

Behandeln Sie das Snare-Stativ vorsichtig. Beachten Sie die nachfolgenden wichtigen Vorsichtsmaßnahmen. Bei Nichtbeachtung könnte das Snare-Stativ umfallen, und dadurch kann das Instrument herunterfallen und beschädigt werden oder Verletzungen bei Personen verursachen.

- Stellen Sie das Snare-Stativ immer auf einer ebenen und stabilen Oberfläche auf.
- Üben Sie keine übermäßigen Kräfte auf das Instrument aus.
- Stellen Sie die Höhe des Snare-Stativs nicht ein, während das Instrument darauf montiert ist.
- Entfernen Sie das Snare-Stativ vom Instrument, bevor Sie das Instrument bewegen.
- Verwenden Sie keine anderen als die angegebenen Snare-Stative (Seite 43).

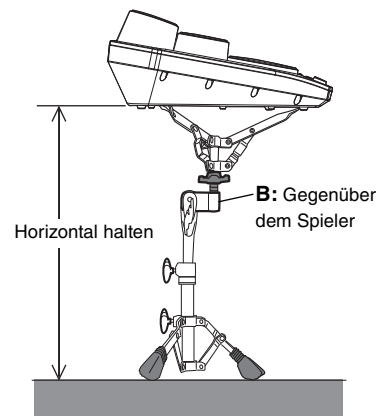

Abspielen der Demo-Songs

In diesem Instrument sind mehrere Demo-Songs („001“–„005“) vorprogrammiert, die Ihnen die dynamischen Möglichkeiten des Instruments vorführen.



1 Starten Sie den Demo-Song.

Drücken Sie die Taste [DEMO], und der Demo-Song wird wiedergegeben.

HINWEIS

- Wenn die Funktion „Auto Kit Select“ aktiviert ist, wird automatisch das am besten zu einem Song passende Drum-Kit ausgewählt. (Siehe den Abschnitt „Ein-/ Ausschalten der Funktion Auto Kit Select“ auf Seite 31.)

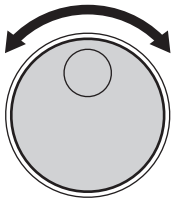

2 Wählen Sie einen Demo-Song aus.

Wählen Sie mit dem Wählrad eine Demo-Song-Nummer aus („001“–„005“).

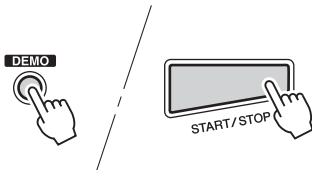

3 Halten Sie den Demo-Song an.

Drücken Sie erneut die [DEMO]-Taste, oder drücken Sie die [START/STOP]-Taste, um die Wiedergabe anzuhalten.

Spielen der Pads/Pedale

Schlagen Sie zum Spielen der Drum Voices die betreffenden Pads mit den Trommelstöcken oder Ihren Händen an.

Wenn Sie die Pads mit Ihren Händen spielen möchten, schalten Sie die Hand-Perkussion-Funktion durch Drücken der Taste [HAND PERC.] ein (die Lampe leuchtet). Ein Anschlagen der Pads mit unterschiedlicher Stärke erzeugt einen entsprechend leiseren oder lautereren Klang.

Pad-Bezeichnungen

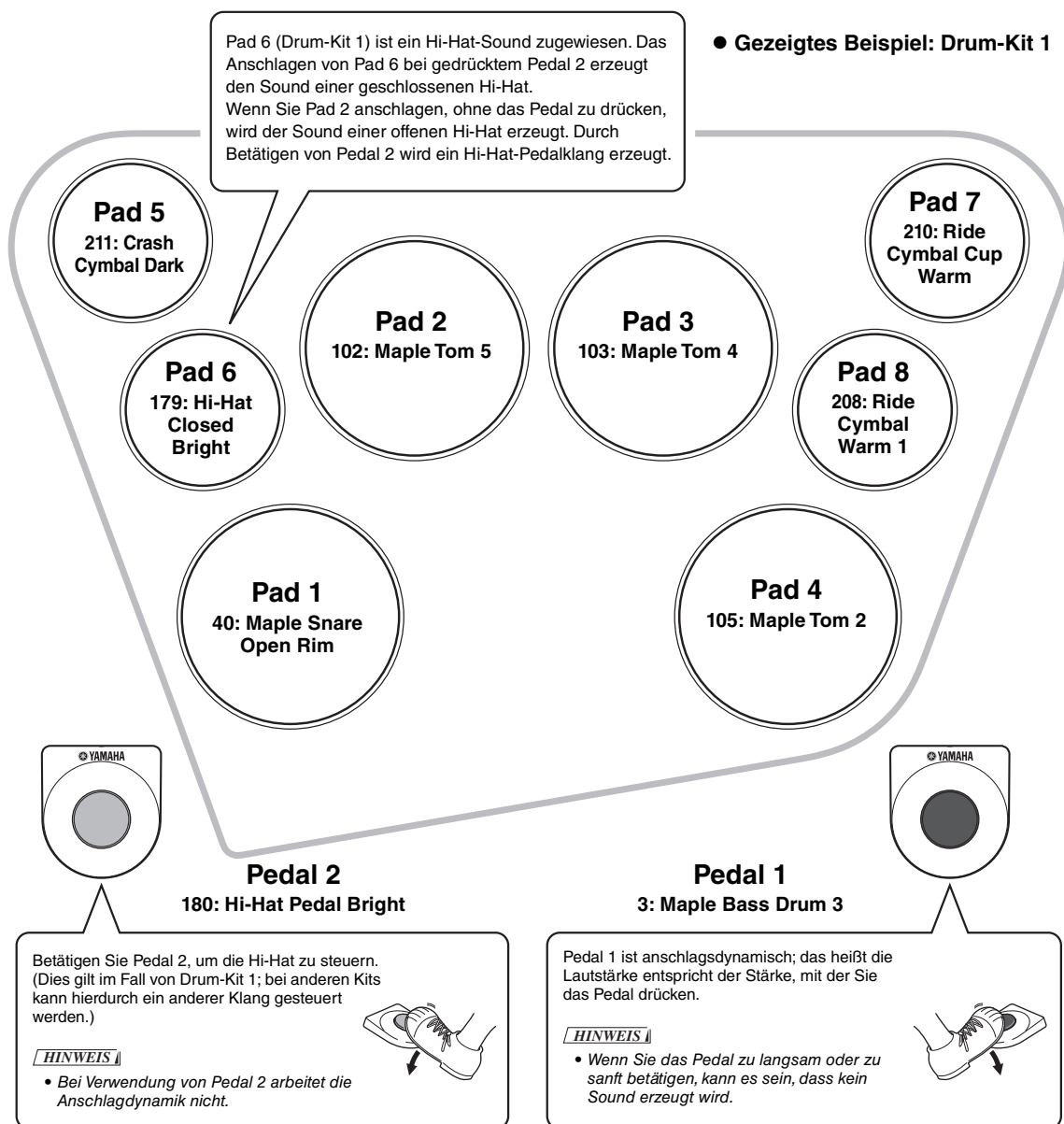

Ein- und Ausschalten der Hand-Percussion-Funktion

Sie können die Pads des Instruments mit den Trommelstöcken oder mit den Händen spielen. Drücken Sie die folgende Taste und stellen Sie sie ein, wenn Sie das Instrument mit den Händen spielen.



1 Drücken Sie die [HAND PERC.]-Taste.

Wenn Sie die Taste [HAND PERC.] drücken, leuchtet die Lampe der Taste auf, und die Pad-Empfindlichkeit wird automatisch für das Spielen per Hand optimiert. Gleichzeitig werden automatisch ein geeigneter Song (057) und ein passendes Drum-Kit (51) aufgerufen.

HINWEIS

- Achten Sie darauf, die Pads nur mit den Händen anzuschlagen, wenn HAND PERCUSSION eingeschaltet ist.

Hand Percussion Lock

Wenn Sie ausschließlich mit den Händen auf dem Instrument spielen, empfehlen wir Ihnen, mit Hilfe dieses Vorgangs die Hand-Percussion-Funktion so zu fixieren, dass sie immer eingeschaltet ist. Dadurch wird verhindert, dass die Einstellung des Instruments während Ihres Spiels versehentlich geändert wird.

Leuchtet



Gedrückt halten

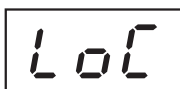

1 Vergewissern Sie sich, dass Hand Percussion aktiviert ist (die Lampe leuchtet).

2 Aktivieren Sie die Funktion „Hand Percussion Lock“:

Halten Sie die Taste [HAND PERC.] gedrückt, bis „LoL“ im Display erscheint.

3 Um Hand Percussion Lock auszuschalten, halten Sie die [HAND PERC.]-Taste gedrückt, bis „LoL“ nicht mehr im Display angezeigt ist.

Auswählen und Spielen eines Drum-Kits

Sie können am Instrument unter 75 verschiedenen Drum-Kits (Schlagzeug-Sets) wählen. Dies sind voreingestellte Voice-Kombinationen für die acht Pads und zwei Pedale. (Siehe „Drum-Kit-Liste“ auf Seite 52.) Das Instrument verfügt auch über zehn Custom-Drum-Kits, mit denen Sie den Pads oder Pedalen die gewünschten Voices zuordnen können. (Siehe „Individuelles Zuordnen von Voices zu den Pads und Pedalen und Speichern als Custom-Kit („[KIT] 1“–„[KIT] 10““)“ auf Seite 20.)



1 Drücken Sie die [KIT]-Taste.

Wenn Sie die Taste [KIT] drücken, wird die gegenwärtig ausgewählte Drum-Kit-Nummer im Display angezeigt.

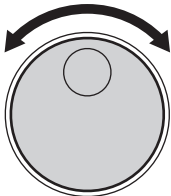

2 Wählen Sie eine Drum-Kit-Nummer.

Drehen Sie für die Auswahl einer Drum-Kit-Nummer das Wählrad. Durch Drehen des Wählrads nach rechts (im Uhrzeigersinn) wird zur jeweils nächsthöheren und durch Drehen des Wählrads nach links (gegen den Uhrzeigersinn) zur nächstniedrigeren Drum-Kit-Nummer weitergeschaltet.

HINWEIS

- Beim Einschalten wird normalerweise Drum-Kit „1“ vorgegeben.
- Die Drum-Kits „[KIT] 1“–„[KIT] 10“ sind anwenderspezifische Custom-Kits.

* Ein Custom-Kit erstellen Sie, indem Sie den einzelnen Pads und Pedalen die gewünschten Voices zuordnen und diese Zuordnungen als Kit speichern. Die anfänglichen Grundeinstellungen „[KIT] 1“–„[KIT] 10“ sind Drum-Kit Nummer 1. (Siehe „Individuelles Zuordnen von Voices zu den Pads und Pedalen und Speichern als Custom-Kit („[KIT] 1“–„[KIT] 10““)“ auf Seite 20.)

Individuelles Zuordnen von Voices zu den Pads und Pedalen und Speichern als Custom-Kit

(„C01“–„C10“)

Drum-Kit-Voices können geändert und als Custom-Kit „C01“–„C10“ gespeichert werden. Das Instrument enthält insgesamt 570 hochwertige Schlagzeugklänge plus 30 Schlagzeugphrasen (siehe die „Drum-Voice-Liste“ auf Seite 46), und Sie können diese jedem einzelnen der 8 Drum-Pads und 2 Pedale zuweisen. Um das gespeicherte Custom-Kit aufzurufen, drücken Sie die [KIT]-Taste und wählen Sie mit dem Wählrad eine Custom-Kit-Nummer aus.



- 1 Wählen Sie das zu ändernde Drum-Kit („1“–„75“) aus, und drücken Sie dann die [KIT ASSIGN]-Taste.**

Wenn Sie die [KIT ASSIGN]-drücken, leuchtet deren Lämpchen, und „C01“ erscheint im Display.

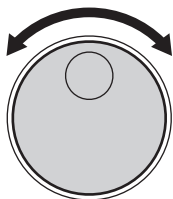

- 2 Drehen Sie das Wählrad und wählen Sie das Custom-Kit „C01“–„C10“ aus, das Sie speichern möchten.**

C01 ▶ C02 ... C10

- 3 Wählen Sie ein Pad oder Pedal aus, dem Sie eine Voice zuordnen möchten.**

Schlagen Sie ein beliebiges Pad einmal an (oder betätigen Sie ein Pedal), und die Voice-Nummer des momentan zugewiesenen Drum-Kits wird im Display angezeigt.

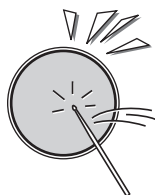

- 4 Wählen Sie eine Voice-Nummer aus.**

Sie können eine Voice auswählen, indem Sie das Pad wiederholt anschlagen bzw. das Pedal wiederholt drücken (und sich die jeweils ausgewählte Voice anhören) oder indem Sie das Wählrad drehen.

- **Anschlagen des Pads oder Betätigen des Pedals zur Auswahl einer Voice**

Jedes Mal, wenn das Pad angeschlagen oder ein Pedal gedrückt wird, erhöht sich die Voice-Nummer um den Wert 1. Mit dieser Methode können Sie eine zugeordnete Voice anhören und auswählen.

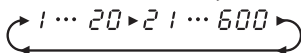

- **Auswählen einer Voice mit Hilfe des Wählrads.**

Durch Drehen des Wählrads nach rechts (im Uhrzeigersinn) wird zur jeweils nächsthöheren Voice-Nummer weitergeschaltet. Durch Drehen des Wählrads nach links (entgegen dem Uhrzeigersinn) wird zur jeweils nächstniedrigeren Voice-Nummer weitergeschaltet.

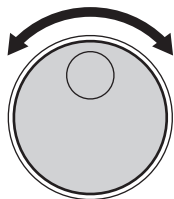

Um den Vorgang abzubrechen, drücken Sie einfach die [KIT]-Taste. Siehe die „Drum-Kit-Liste“ auf Seite 46.

Wiederholen Sie die vorstehenden Schritte **3** und **4** zum Programmieren der anderen Pads und Pedale.

Leuchtet nicht



5 Speichern Sie die Zuordnung als Custom-Kit.

Drücken Sie die Taste [KIT ASSIGN], um die Zuordnung als Custom-Kit zu speichern (das Lämpchen erlischt).

Sie können nun mit der neuen Pad-/Pedalbelegung spielen. Um das gespeicherte Custom-Kit aufzurufen, drücken Sie die [KIT]-Taste und wählen Sie mit dem Wählrad eine Custom-Kit-Nummer aus.

HINWEIS

- Der Reverb-Typ des momentan zugewiesenen Drum-Kits wird übernommen. Anweisungen zum Ändern des Reverb-Typs finden Sie im Abschnitt „Einstellen des Reverb-Typs“.

Einstellen des Reverb-Typs

Diese Steuerung fügt dem Sound durch das Simulieren des natürlichen Widerhalls eines Konzertsaals einen Widerhall zu. Wenn Sie ein Kit auswählen, wird automatisch immer der ideale Reverb-Typ ausgewählt, aber Sie können einen beliebigen anderen verfügbaren Reverb-Typ auswählen, wenn Sie möchten.

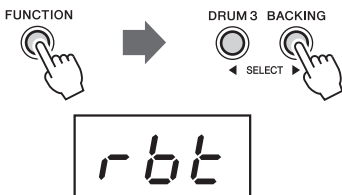

1 Rufen Sie die Einstellfunktion für den Reverb-Typ auf.

Drücken Sie einmal die [FUNCTION]-Taste und danach mehrmals die [DRUM 3]- oder die [BACKING]-Taste, bis der Eintrag „r b t“ erscheint. Der momentan ausgewählte Reverb-Typ erscheint neben der Anzeige „r b t“ im Display.

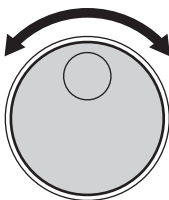

2 Wählen Sie den Reverb-Typ mit dem Wählrad aus.

Anzeige	Reverb-Typ	Anzeige	Reverb-Typ
o f f	Off (Aus)	r o 2	Room 2 (Raum 2)
H R 1	Hall 1 (Saal 1)	S t 1	Stage 1 (Bühne 1)
H R 2	Hall 2 (Saal 2)	S t 2	Stage 2 (Bühne 2)
H R 3	Hall 3 (Saal 3)	P L 1	Plate 1 (Hallplatte 1)
r o 1	Room 1 (Raum 1)	P L 2	Plate 2 (Hallplatte 2)

3 Drücken Sie die [FUNCTION]-Taste, um den Function-Modus zu verlassen.



Einstellen der Pad-Empfindlichkeit

Die Empfindlichkeit der Pads und von Pedal 1 (nicht von Pedal 2) des Instruments kann anwenderspezifisch eingestellt werden.

- **Alle Pads und das Pedal sofort auf denselben Wert einstellen..... Seite 22**
- **Die einzelnen Pads und das Pedal sofort auf unterschiedliche Werte einstellen..... Seite 23**

■ **Alle Pads und das Pedal sofort auf denselben Wert einstellen.....**

Der Empfindlichkeitswert der Pads und von Pedal 1 kann auf F (fixiert) oder auf 1 bis 4 eingestellt werden. Der Empfindlichkeitswert von Pedal 2 kann nicht angepasst werden. Die Empfindlichkeit nimmt entsprechend der Nummer zu. Wenn Sie F einstellen, ist die Empfindlichkeit konstant und wird nicht durch die Stärke Ihres Spiels beeinflusst. Die Standardeinstellung ist 2.

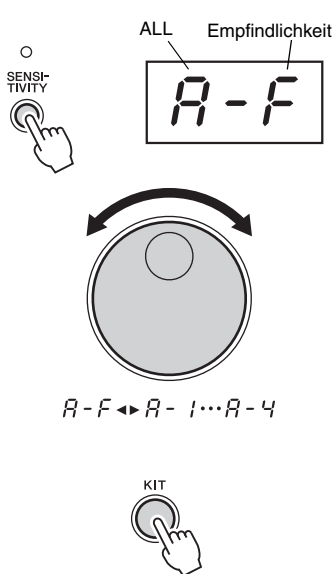

1 Drücken Sie die [SENSITIVITY]-Taste.

Wenn Sie die Taste [SENSITIVITY] drücken, wird der aktuelle Empfindlichkeitswert im Display angezeigt.

2 Drehen Sie das Wählrad und wählen Sie einen Empfindlichkeitswert.

HINWEIS

- Der Standardwert ist „A-2“ (2).
- Mit den Einstellungen „A-1“ bis „A-4“ können Sie die Empfindlichkeit der einzelnen Pads und des Pedals einstellen.

3 Drücken Sie die Taste [KIT], um den Einstellungsmodus für die Empfindlichkeit zu verlassen.

■ Die einzelnen Pads und das Pedal sofort auf unterschiedliche Werte einstellen

Die Empfindlichkeit der Pads und von Pedal 2 des Instruments kann anwenderspezifisch eingestellt werden. Der Empfindlichkeitswert von Pedal 2 kann nicht angepasst werden.

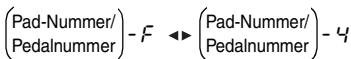
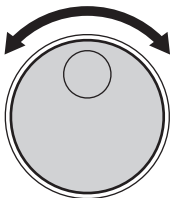
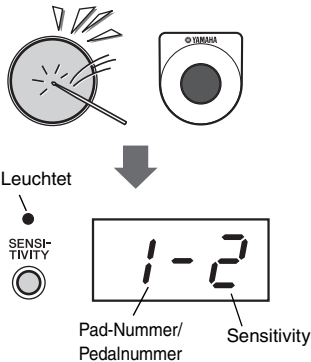
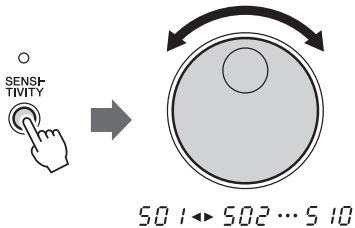

1 Drücken Sie die [SENSITIVITY]-Taste.

Drehen Sie das Wählrad, um aus „50 1“ bis „5 10“ das Speicherziel auszuwählen.

2 Schlagen Sie ein Pad an oder drücken Sie Pedal 1.

Um den momentan zugewiesenen Empfindlichkeitswert für das Pad oder Pedal 1 anzuzeigen. Vergewissern Sie sich, dass die Nummer des Pads bzw. Pedals, dessen Empfindlichkeitswert Sie ändern möchten, im Display angezeigt wird.

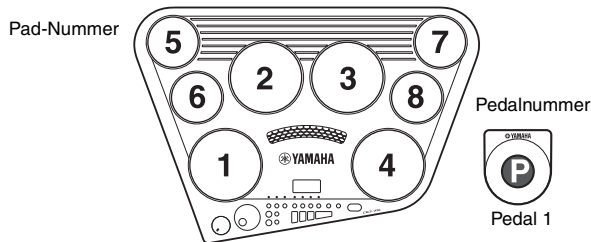

3 Drehen Sie das Wählrad, um den Wert zu ändern.

Der Wertebereich reicht von F (fixiert) bis 1 bis 4. Um die Einstellung abzubrechen, drücken Sie die [KIT]-Taste.

4 Drücken Sie die [SENSITIVITY]-Taste, um die Einstellung zu speichern.

5 Drücken Sie die Taste [KIT], um den Einstellungsmodus für die Empfindlichkeit zu verlassen.



Über die Einstellung der Empfindlichkeit

Percussion-Anfängern empfehlen wir, die Empfindlichkeit höher einzustellen, um eine einheitlichere Lautstärke zu erzielen, auch wenn die Pads nur schwach angeschlagen werden. Erfahreneren Schlagzeugern empfehlen wir, sie niedriger einzustellen. Die Stärke, mit der die Pads angeschlagen werden, wird direkt wiedergespiegelt, und es wird mehr Kraft benötigt, um einen lauterer Klang zu erzielen.

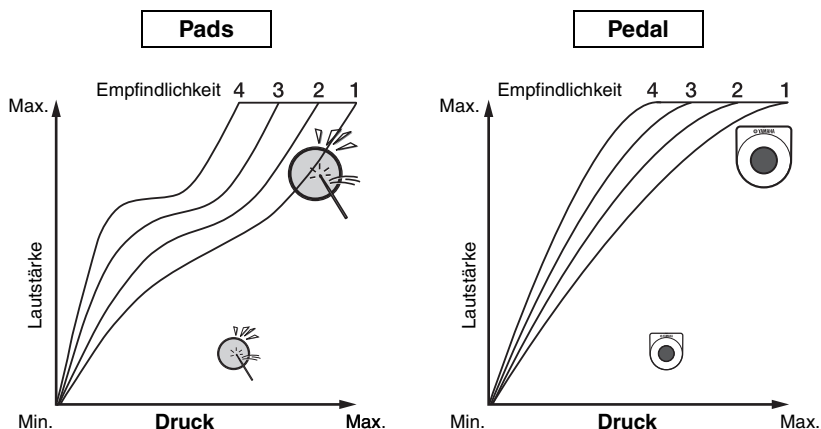

HINWEIS

- Wenn die Lautstärke des Pedalklangs instabil ist, empfehlen wir Ihnen, den Wert auf „P - F“ einzustellen.
- Mit einem Electronic-Drum-Pad KP65 (gesondert erhältlich) oder der Electronic-Kick-Einheit KU100 (gesondert erhältlich) kann die Lautstärke zu niedrig erscheinen. Probieren Sie, die Lautstärke durch Einstellen des Empfindlichkeitswerts zu erhöhen.



Über den Klangmechanismus der Pads

Bei jedem Anschlagen eines Pads löst der Sensor am Boden des Pads ein elektronisches Signal aus und erzeugt einen Schlagzeugklang.

Wenn Sie ein Pad zu stark anschlagen, kann es sein, dass in der Nähe befindliche Sensoren ebenfalls auf das Anschlagen reagieren und unerwünschte Klänge auslösen. Dieses Instrument ist so eingestellt, dass schwache Signale der Pads ignoriert werden, um die versehentliche Erzeugung unerwünschter Klänge zu verhindern. Dies kann jedoch zu Problemen führen, wenn absichtlich zwei Pads gleichzeitig angeschlagen werden. Wird ein Pad stark angeschlagen und das andere schwach, so kann es sein, dass das schwach angeschlagene Pad nicht erklingt (auch wenn Sie möchten, dass es erklingt).

Um dieses Problem zu beheben, können Sie die Einstellungen ändern oder Ihre Spieltechnik abwandeln (wie nachstehend beschrieben).

- **Gleichzeitiges Anschlagen von zwei Pads führt dazu, dass eines der Pads stumm bleibt.**
 - Erhöhen Sie die Pad-Empfindlichkeit. Unter Umständen können Sie so das Problem beheben, das auftritt, wenn eines der Pads schwach angeschlagen wird.
 - Am besten schlagen Sie jedoch beide Pads mit der gleichen Stärke an.
- **Anschlagen eines Pads führt dazu, dass auch andere, nicht angeschlagene Pads ausgelöst werden.**
 - Verringern Sie die Pad-Empfindlichkeit. Bei dieser Einstellung wird verhindert, dass nicht angeschlagene Pads auf starkes Anschlagen in der Nähe befindlicher Pads reagieren.

Ein-/Ausschalten des Klick-Klangs

Das Instrument ist mit einem Klick-Klang mit regulierbarem Tempo und Taktmaß ausgestattet.



Drücken Sie die Taste [CLICK].
Der Klick-Klang ertönt im aktuellen Tempo.
Zum Ausschalten des Klick-Klangs drücken Sie die Taste erneut.

Klick-Einstellungen

■ Einstellen des Taktmaß-Zählers

Der Einstellbereich beträgt 0 bis 16. (Der Zähler ist der obere Wert; beim Taktmaß 6/8 beispielsweise ist der Zähler „6“)

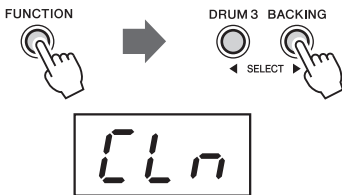

1 Rufen Sie die Funktion zur Einstellung des Zählerwerts auf.

Drücken Sie einmal die [FUNCTION]-Taste und danach mehrmals die [DRUM 3]- oder die [BACKING]-Taste, bis die Anzeige „CL n“ erscheint. Nach einer Weile erscheint neben der Anzeige „CL n“ der aktuelle Zählerwert.

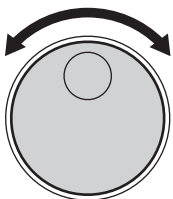

0 ◀▶ 1 ... 15 ▶◀ 16

2 Stellen Sie den Zählerwert des Taktmaßes ein.

Drehen Sie zum Erhöhen des Wertes das Wählrad nach rechts (im Uhrzeigersinn), und drehen Sie zum Verringern das Wählrad nach links (entgegen dem Uhrzeigersinn).



3 Drücken Sie die [FUNCTION]-Taste, um den Function-Modus zu verlassen.

■ Einstellen des Taktmaß-Nenners.....

Legt den Basis-Notenwert für jeden Takt fest; beim Taktmaß 6/8 beispielsweise ist der Nenner oder Basis-Notenwert „8“:

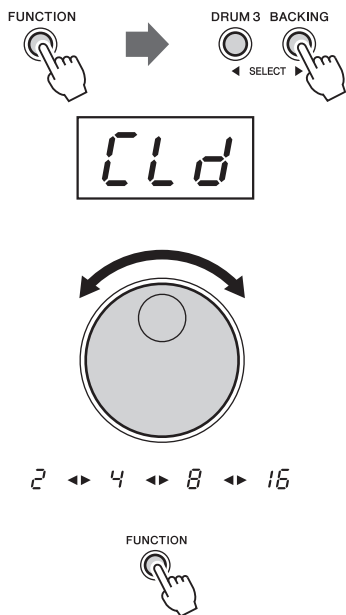

1 Rufen Sie die Funktion zur Einstellung des Nennerwerts auf.

Drücken Sie einmal die [FUNCTION]-Taste und danach mehrmals die [DRUM 3]- oder die [BACKING]-Taste, bis die Anzeige „CLd“ erscheint. Nach einer Weile erscheint neben der Anzeige „CLd“ der aktuelle Nennerwert.

2 Stellen Sie den Nennerwert für das Taktmaß ein.

Stellen Sie den Nenner mit dem Wähler auf einen der Werte 2 (♩), 4 (♩), 8 (♩), 16 (♩) ein.

HINWEIS

- Der Standardwert ist 4.

3 Drücken Sie die [FUNCTION]-Taste, um den Function-Modus zu verlassen.

■ Einstellen der Klick-Lautstärke.....

Stellt die Klick-Lautstärke ein (Bereich: 0–127).

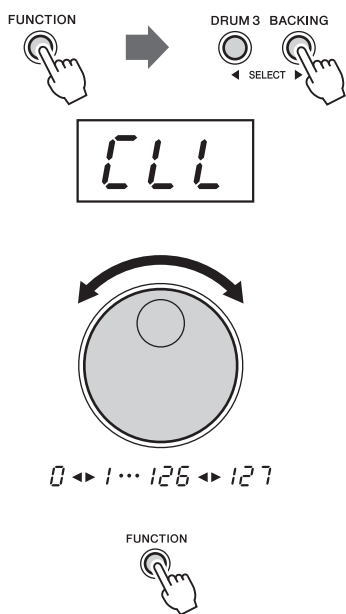

1 Rufen Sie die Funktion zum Einstellen der Klick-Lautstärke auf.

Drücken Sie einmal die [FUNCTION]-Taste und danach mehrmals die [DRUM 3]- oder die [BACKING]-Taste, bis die Anzeige „CLL“ erscheint. Nach einer Weile erscheint neben der Anzeige „CLL“ die aktuelle Klick-Lautstärke.

2 Stellen Sie mit dem Wähler die Klick-Lautstärke ein.

3 Drücken Sie die [FUNCTION]-Taste, um den Function-Modus zu verlassen.

■ Einstellen der Klick-Voice

Stellen Sie die Click-Voice auf eine der Voices Metronome, Cowbell, Stick oder Human ein.

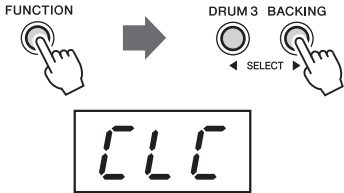

1 Rufen Sie die Funktion zum Einstellen der Klick-Voice auf.

Drücken Sie einmal die [FUNCTION]-Taste und danach mehrere Male die [DRUM 3]- oder die [BACKING]-Taste, bis die Anzeige „CLL“ erscheint.
Nach einer Weile erscheint neben der Anzeige „CLL“ die aktuelle Klick-Voice.

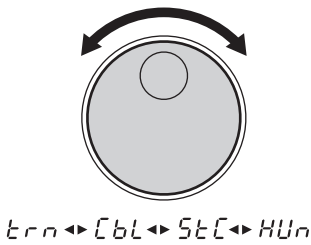

2 Drehen Sie das Wählrad und wählen Sie eine Klick-Voice.

Menüeintrag	Klick-Voice
<i>Mtrn</i>	Metronome
<i>Cbl</i>	Cowbell (Kuhglocke)
<i>Stc</i>	Stick (Trommelstock; Standard)
<i>HUn</i>	Human voice (menschliche Stimme; one, two, three, four...)

3 Drücken Sie die [FUNCTION]-Taste, um den Function-Modus zu verlassen.



Drücken Sie die [CLICK]-Taste, um sich die Klick-Voice anzuhören.



Wiedergeben eines Songs

Dieses Instrument bietet eine große Vielfalt von Songs, die Sie auswählen und wiedergeben können. 105 Songs (einschließlich 5 Demo-Songs) 83 Rhythmus/Fill-in-Patterns und 17 vollständige Songs. (Siehe die „Song-Liste“ auf Seite Seite 51.)

Die Auswahl „001“–„005“ kann auch zur Wiedergabe von Songs verwendet werden, die Sie selbst aufgenommen und/oder von einem Computer geladen haben. Näheres hierzu erfahren Sie im Abschnitt „Übertragung von Song-Dateien zwischen Computer und Instrument“ auf Seite 38. Wählen Sie einen der Songs aus, und hören Sie ihn an.

Auswählen und Abspielen eines Songs



1 Drücken Sie die [SONG]-Taste.

Wenn Sie die Taste [SONG] drücken, wird die aktuelle Song-Nummer im Display angezeigt.

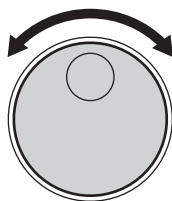

2 Wählen Sie eine Song-Nummer aus.

Wählen Sie mit dem Wählrad eine Song-Nummer aus. Durch Drehen des Wählrads nach rechts (im Uhrzeigersinn) wird zur jeweils nächsthöheren und durch Drehen des Wählrads nach links (gegen den Uhrzeigersinn) zur nächstniedrigeren Song-Nummer weitergeschaltet.



001–005 sind User-Songs, die Sie selbst aufgezeichnet und/oder von einem Computer geladen haben. Beachten Sie, dass wenn, Sie die [START/STOP]-Taste drücken, kein Klang ausgegeben wird und die LED-Lämpchen unter dem Display nicht leuchten, wenn keine Daten vorliegen.

HINWEIS

- Beim Einschalten des Instruments wird automatisch die Song-Nummer „001“ ausgewählt.
- Wenn die Funktion „Auto Kit Select“ aktiviert ist, wird durch die Auswahl eines Songs automatisch auch das am besten zu diesem Song passende Drum-Kit ausgewählt. (Siehe „Ein-/Ausstellen der Funktion Auto Kit Select“ auf Seite 31.)



3 Drücken Sie die [START/STOP]-Taste.

Wenn Sie die Taste [START/STOP] drücken, werden ein oder zwei Takte eingezählt und die Song-Wiedergabe beginnt.

Sobald der Song wiedergegeben wird, wird der aktuelle Takt des Songs im Display angezeigt. Versuchen Sie, die Pads und Pedale zusammen mit dem Song zu spielen.

Drücken Sie zum Beenden der Wiedergabe die Taste [START/STOP] erneut.

HINWEIS

- Die Songs „001“–„005“ haben keine Einzähler.
- Für den Start des Songs können Sie auch die Tap-Start-Funktion verwenden (siehe Seite 29).

● **Song-Lautstärke**

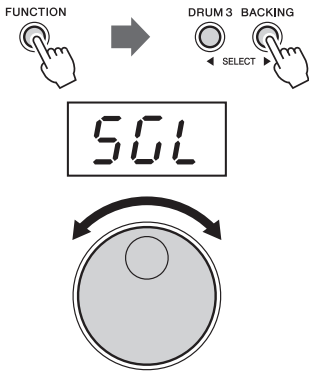

Die Song-Lautstärke kann zum Anpassen der Balance zwischen der Song-Begleitung und Ihres eigenen Spiels verwendet werden.

Wechseln Sie in den Funktionsmodus, indem Sie die [FUNCTION]-Taste danach mehrmals die Taste [DRUM 3] oder [BACKING] drücken, bis der Eintrag „50L“ erscheint. Beim Loslassen der Taste erscheint die aktuelle Song-Lautstärkewert.

Drehen Sie zum Erhöhen des Wertes das Wählrad nach rechts (im Uhrzeigersinn), und drehen Sie zum Verringern das Wählrad nach links (entgegen dem Uhrzeigersinn). Der Lautstärkebereich liegt zwischen 0 und 127. Beenden Sie den Funktionsmodus durch Drücken der Taste [FUNCTION].

HINWEIS

- Das Lautstärkeverhältnis zwischen Song-Begleitung und Ihrem Spiel auf der Tastatur kann nicht eingestellt werden, wenn Sie einen Demo-Song mittels [DEMO]-Taste gestartet haben.

● **Über die Taktschlaganzeige**

Während der Song-Wiedergabe blinken die drei Beat-Lämpchen im Display in einem bestimmten Muster, damit Sie den Takt besser halten können.

Für einen Song in 4/4-Takt bei einem Tempo von 120 bpm (siehe Seite 32):

1. Schlag	2. Schlag	3. Schlag	4. Schlag

Tap Start

Mit Hilfe der Funktion TAP START können Sie das Gesamttempo des Songs einstellen und die Begleitung starten, indem Sie einfach den Rhythmus vorklopfen.

Die Begleitung wird dann in dem Tempo wiedergegeben, mit dem die Pads angeschlagen oder die Pedale betätigt wurden. Das Song-Tempo kann von 32 bis 320 bpm (beats per minute – Viertelschläge pro Minute) eingestellt werden.

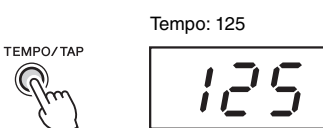

1 Drücken Sie die Taste [TEMPO/TAP].

Drücken Sie bei gestoppter Song-Wiedergabe die [TEMPO/TAP]-Taste. Alle drei Beat-Lämpchen blinken, um anzuzeigen, dass sich das Instrument im Standby-Modus für die Tap-Start-Funktion befindet. Drücken Sie zum Ausschalten des Tap-Start-Modus einfach nochmals die [SONG]-Taste.

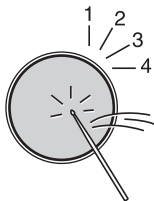

2 Tippen Sie ein geeignetes Tempo ein.

Für den Fall, dass ein Song im 4/4-Takt ist, schlagen Sie ein beliebiges Pad oder betätigen Sie eines der Pedale (oder die [TEMPO/TAP]-Taste) viermal – daraufhin startet die Begleitung mit dem gewünschten Tempo.

HINWEIS

- Die Anzahl der notwendigen Anschläge des Pads/Pedals ändert sich entsprechend der Taktart: 5/4-Takt = 5 x; 4/4-Takt = 4 x; 3/4-Takt = 3 x; 6/8-Takt = 2 x.

3 Stoppen Sie die Song-Wiedergabe.

Drücken Sie die Taste [START/STOP], um die Song-Begleitung anzuhalten.

HINWEIS

- Wenn der External-Clock-Parameter eingeschaltet ist (ON), hat die Tap-Start-Funktion keine Wirkung.
- External Clock On/Off kann über die [FUNCTION]-Taste eingestellt werden. (Siehe Seite 40.)

Pad Start

Mit der Pad-Start-Funktion können Sie den Song einfach durch Anschlagen eines Pads oder Betätigen eines Pedals starten.

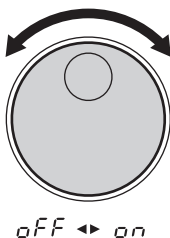
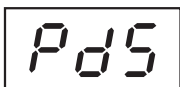

1 Rufen Sie die Funktion zur Pad-Start-Einstellung auf.

Drücken Sie einmal die [FUNCTION]-Taste und danach mehrmals die [DRUM 3]- oder die [BACKING]-Taste, bis der Eintrag „Pd5“ erscheint. Nach einer Weile erscheint neben der Anzeige „Pd5“ der aktuelle Ein-/Aus-Status.

2 Schalten Sie Pad Start ein/aus.

Drehen Sie das Wählrad im Uhrzeigersinn, um die Funktion einzuschalten, und gegen den Uhrzeigersinn, um sie auszuschalten.

HINWEIS

- Die Standardeinstellung ist „Aus“.

3 Drücken Sie die [FUNCTION]-Taste, um den Function-Modus zu verlassen.

Der Punkt blinkt und zeigt damit an, dass Pad Start aktiviert ist.

HINWEIS

- Wenn Pad Start eingeschaltet ist (ON), drücken Sie die [START/STOP]-Taste, um den Song zu stoppen.

Ein-/Ausschalten der Funktion Auto Kit Select

Wenn die Funktion „Auto Kit Select“ aktiviert ist, wird automatisch das am besten zu einem Song passende Drum-Kit ausgewählt.

Bei deaktivierter Auto-Kit-Select-Funktion ändert sich das Drum-Kit auch beim Wechsel der Song-Nummer nicht.

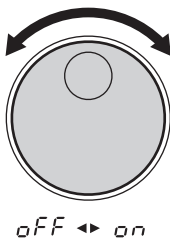
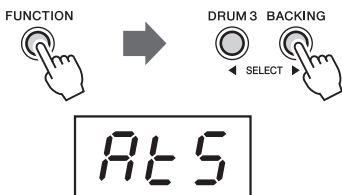

1 Rufen Sie die Auto-Kit-Select-Funktion auf

Drücken Sie einmal die [FUNCTION]-Taste und danach mehrmals die [DRUM 3]- oder die [BACKING]-Taste, bis der Eintrag „A K S“ erscheint. Nach einer Weile erscheint neben der Anzeige „A K S“ der aktuelle Ein-/Aus-Status.

2 Schalten Sie die Auto-Kit-Select-Funktion aus.

Drehen Sie das Wählrad im Uhrzeigersinn, um die Funktion einzuschalten, und gegen den Uhrzeigersinn, um sie auszuschalten.



HINWEIS

- In der Voreinstellung ist die Funktion eingeschaltet.

3 Drücken Sie die [FUNCTION]-Taste, um den Function-Modus zu verlassen.

Einstellen des Tempos

Song- und Click-Tempo können mit dem Wählrad oder der [TEMPO/TAP]-Taste eingestellt werden. Je höher der Tempowert, desto schneller das Tempo.

Tempo-Wertebereich

- Wählrad: 11–320 Schläge pro Minute
- [TEMPO/TAP]-Taste: 32–320 Schläge pro Minute

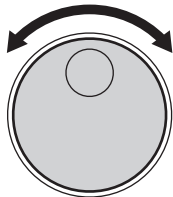
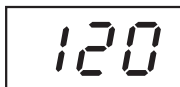

11 ◀ 12 ... 3 19 ▶ 320



1 Drücken Sie die Taste [TEMPO/TAP].

Der aktuelle Tempowert (11–320) erscheint im Display.

2 Stellen Sie das Tempo ein.

Wenn Sie das Wählrad verwenden, um TEMPO auszuwählen, drehen Sie das Wählrad nach rechts (im Uhrzeigersinn), um den Tempowert zu erhöhen, und nach links (gegen den Uhrzeigersinn), um ihn zu verringern.

Wenn Sie die [TEMPO/TAP]-Taste verwenden, um das TEMPO zu ändern, drücken Sie im Fall eines Songs im 4/4-Takt viermal die [TEMPO/TAP]-Taste, und die Begleitung startet im gewünschten Tempo.

HINWEIS

- Um das Tempo auf die ursprüngliche Voreinstellung zurückzusetzen, drücken Sie die Tasten [SONG] und [TEMPO/TAP] gleichzeitig.

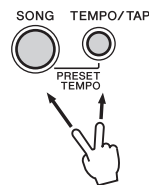

HINWEIS

- Während der Demo-Wiedergabe, eines Aufnahmevorgangs oder bei eingeschaltetem External-Clock-Parameter kann der Tempowert nicht geändert werden.

Zu einem Song spielen

Mit den Pads und den Pedalen können Sie zusammen mit der Song-Begleitung spielen.

HINWEIS

- Das Instrument insgesamt 32 Noten gleichzeitig spielen. Darin enthalten sind die Noten der Song-Begleitung, der Pads, der Pedale sowie die Notendaten, die über die [MIDI IN]-Buchse empfangen werden.

Ein-/Ausschalten von Spuren

Die Song-Begleitung des Instruments besteht aus vier Spuren: Den Drum-Spuren 1, 2 und 3 sowie der Backing-Spur.

DRUM 1	Bassdrum*
DRUM 2	Snare*
DRUM 3	Becken*
BACKING	Begleitung

* Beinhaltet je nach ausgewähltem Song andere Klänge als Bassdrum, Snare oder Becken.

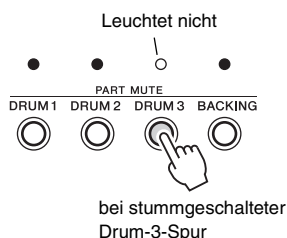

Durch Drücken einer Spurtaste ([DRUM 1], [DRUM 2], [DRUM 3], [BACKING]) wird die entsprechende Spur stummgeschaltet (der Ton der Spur ausgeschaltet) und ihr Anzeigelämpchen erlischt.

Durch das Stummschalten der Spuren DRUM 1, DRUM 2 und DRUM 3 können Sie zusammen mit dem Song spielen und dabei den stummgeschalteten Part üben.

Break

Mit Hilfe der Break-Funktion können Sie zur lebendigeren Gestaltung der Songs eigene Soli oder Fill-Ins ergänzen, wann immer Sie möchten.

Das Anschlagen eines Pads im Break-Modus schaltet die Song-Begleitung bis zum Ende des Taktes stumm, an dem Sie Ihr Fill-In oder Solo beenden.



1 Drücken Sie während der Song-Wiedergabe oder bei angehaltener Song-Wiedergabe die [BREAK]-Taste.

Die drei Beat-Lämpchen im Display blinken und zeigen damit an, dass sich das Instrument im Standby-Modus für die Break-Funktion befindet. Zum Beenden des Break-Modus drücken Sie einfach die Taste [BREAK] erneut.

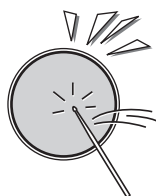

2 Fügen Sie die Pause ein.

Schlagen Sie während der Song-Wiedergabe ein Pad an oder betätigen Sie ein Pedal, und die Begleitung wird bis zum Ende des Taktes stummgeschaltet. Während dieser Pause (englisch: Break) können Sie ein Drum-Fill-In oder ein Drum-Solo spielen. Das Instrument gibt den Song vom auf den beendeten Pausentakt folgenden Takt an wieder.



3 Beenden Sie den Break-Modus.

Zum Verlassen des Break-Modus drücken Sie die Taste [BREAK]. Der Break-Modus wird auch beendet, wenn der Song angehalten wird.

HINWEIS

- Die Break-Funktion kann nicht verwendet werden, wenn ein Demo-Song gestartet wurde.

Verwenden der Funktion A-B Repeat

Wenn Sie einen bestimmten Abschnitt eines Songs üben möchten, können Sie den Anfangspunkt „A“ und den Endpunkt „B“ dieses Abschnitts festlegen. Die Begleitung wird zwischen den Punkten „A“ und „B“ in einer Schleife wiederholt („repeat“), so dass Sie zwischen diesen Punkten üben können, so lange Sie möchten.



1 Stellen Sie den Punkt „A“ (Beginn der Wiederholung) ein.

Drücken Sie, sobald während der Song-Wiedergabe der Beginn des Abschnitts erreicht wurde, den Sie üben möchten, die Taste [A-B REPEAT], um den Punkt „A“ festzulegen. Im Display erscheint ein „A“.



2 Stellen Sie den Punkt „B“ (Ende der Wiederholung) ein.

Drücken Sie, wenn während der Song-Wiedergabe das Ende des Abschnitts erreicht wurde, den Sie üben möchten, erneut die Taste [A-B REPEAT], um den Wiederholungspunkt „B“ festzulegen (im Display erscheint ein „b“). Es wird ein Takt vorgezählt (im Display wird „A - b“ angezeigt), dann wird der festgelegte Abschnitt wiederholt wiedergegeben. Während der wiederholten Wiedergabe wird die aktuelle Taktnummer im Display angezeigt.

HINWEIS

- Start- und Endpunkt der A-B-Repeat-Funktion können nur in Taktschritten festgelegt werden.

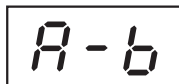

3 Halten Sie die A-B-Repeat-Funktion an.

Drücken Sie die Taste [START/STOP], um die Song-Begleitung anzuhalten.

Drücken Sie die Taste [START/STOP] erneut, und die Begleitung wird noch einmal zwischen den festgelegten Punkten wiederholt.

HINWEIS

- Die Wiederholung wird abgebrochen, wenn ein anderer Song ausgewählt wird.

• Beenden der Repeat-Funktion

Drücken Sie zum Verlassen der A-B-Repeat-Funktion während der Wiedergabe die Taste [A-B REPEAT]. Der A-B-Repeat-Modus wird beendet (die Punkte „A“ und „B“ werden gelöscht), und die Wiedergabe der Begleitung wird normal fortgesetzt.

Bei angehaltenem Song werden durch Drücken der Taste [A-B REPEAT] die Punkte A und B gelöscht.



Song aufnehmen

Mit der User-Song-Funktion (Song-Nummern „U01“–„U05“) können Sie fünf eigene Songs aufnehmen und wiedergeben. Die Datenkapazität beträgt ca. 7.000 Noten pro Song. Die Aufnahme hält automatisch an, wenn die Kapazitätsgrenze erreicht ist.

Daten, die im User-Song-Modus aufgezeichnet werden können

- Wiedergabedaten der Drum-Pads und Pedale
- Song-Daten (die Nummer des Songs kann nicht im Aufnahmemodus RECORD geändert werden)
- Spureinstellungen (ein/aus)
- Tempoeinstellung (das Tempo kann nicht im Aufnahmemodus RECORD geändert werden)
- Song-Lautstärkeinstellung

Aufnehmen

1 Bereiten Sie die Aufnahme vor.



Wählen Sie einen gewünschten Song („001“–„105“), das Drum-Kit und das Tempo aus.

Wählen Sie einen der User-Songs („U01“–„U05“), wenn Sie Ihr Spiel von Grund auf neu aufnehmen möchten, ohne einen Preset-Song zu verwenden. Wenn Sie einen zuvor aufgenommenen User-Song auswählen, leuchten sämtliche Spur-Anzeigelämpchen auf. Wenn Sie einen nicht aufgenommenen User-Song auswählen, erlöschen sämtliche Spur-Anzeigelämpchen.

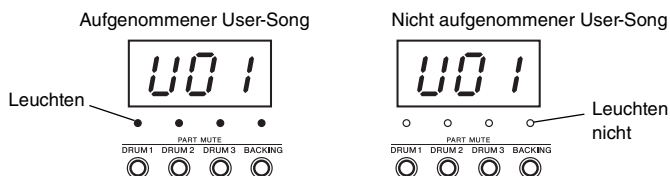

ACHTUNG

- Beachten Sie, dass, wenn Sie einen User-Song ausgewählt haben, der aufgezeichnet wurde oder Daten enthält, dieser Song mit Ihren neu aufgezeichneten Daten überschrieben wird.



2 Drücken Sie die Taste [RECORD], um den Aufnahmemodus aufzurufen.

Die Punkte blinken und zeigen damit an, dass das Instrument aufnahmebereit ist.

Wenn Sie einen Preset-Song oder einen aufgenommenen User-Song auswählen, leuchten die Anzeigelämpchen der Spuren DRUM 1/ DRUM 2/DRUM 3 auf.

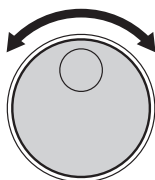

U01 ◀▶ U02 ... U05

3 Drehen Sie das Wählrad und wählen Sie den User-Song „U01“–„U05“ aus, den Sie speichern möchten.

Fahren Sie mit Schritt 4 vor, wenn Sie in Schritt 1 einen User-Song ausgewählt haben.

Um die Aufnahme zu beenden, drücken Sie die Taste [REC].

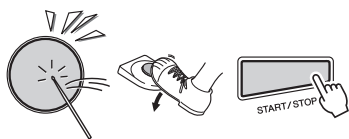

4 Starten Sie die Aufnahme.

Drücken Sie die [START/STOP]-Taste oder spielen Sie einfach auf dem Instrument, um die Aufnahme zu starten.



5 Beenden Sie die Aufnahme.

Zum Anhalten der Aufnahme drücken Sie die Taste [START/STOP].

HINWEIS

- Reicht der Speicherplatz während der Aufnahme nicht mehr aus, so wird im Display „FUL“ angezeigt, und die Aufzeichnung wird automatisch angehalten.

ACHTUNG

- Unterbrechen Sie niemals die Stromversorgung (z.B. durch Entfernen der Batterien oder Abziehen des Netzadapters), während Daten aufgezeichnet werden (ein „-“-Zeichen erscheint und bewegt sich im Display von links nach rechts). Dies kann zu einem Datenverlust führen.

Abspielen eines aufgezeichneten Songs

Die aufgezeichneten User-Songs („001“–„005“) werden in gleicher Art und Weise wiedergegeben wie jeder andere Song (Song-Nummern „001“–„100“).



Die User-Songs („001“–„005“) befinden sich neben der Nummer „105“ (vor „001“).

Song löschen

Durch den Song-Löschvorgang werden sämtliche aufgenommenen Daten aller Spuren des ausgewählten User-Songs gelöscht.

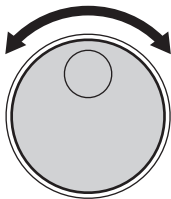

U01 ◀▶ U02... U05

Leuchtet nicht



BACKING



Zweimal drücken

1 Drücken Sie die [REC]-Taste.

2 Drehen Sie das Wählrad, um den Song („U01“–„U05“) auszuwählen, den Sie löschen möchten.

Um den Löschvorgang abzubrechen, drücken Sie erneut die [REC]-Taste.

3 Drücken Sie die [BACKING]-Taste, um die Spur stummzuschalten.

4 Drücken Sie in schneller Folge zweimal die [START/STOP]-Taste.

Der Löschvorgang wird ausgeführt.

ACHTUNG

- Unterbrechen Sie niemals die Stromversorgung (z. B. durch Entfernen der Batterien oder Abziehen des Netzadapters), während Daten gelöscht werden (ein „-“-Zeichen erscheint und bewegt sich im Display von links nach rechts). Dies kann zu einem Datenverlust führen.

Anschließen an externe Geräte

Anschließen an externe MIDI-Geräte

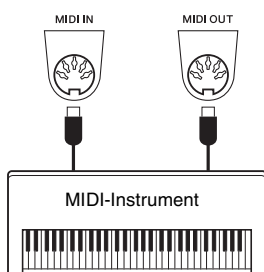

Schließen Sie externe MIDI-Geräte (Keyboards, Sequenzer usw.) über Standard-MIDI-Kabel an den [MIDI]-Buchsen an.

Die MIDI-Einstellungen können mit Hilfe des entsprechenden Function-Parameters konfiguriert werden. Einzelheiten hierzu finden Sie im Handbuch „MIDI Reference“:

Anschließen eines Computers

Durch den Anschluss dieses Instruments über eine im Handel erhältliche USB-MIDI-Schnittstelle an andere MIDI-Geräte oder einen Computer können die Spieldaten des Instruments auf diesen anderen USB-Geräten bzw. dem Computer verwendet werden. Außerdem können die Spieldaten anderer MIDI-Geräte und des Computers von diesem Instrument empfangen und wiedergegeben werden.

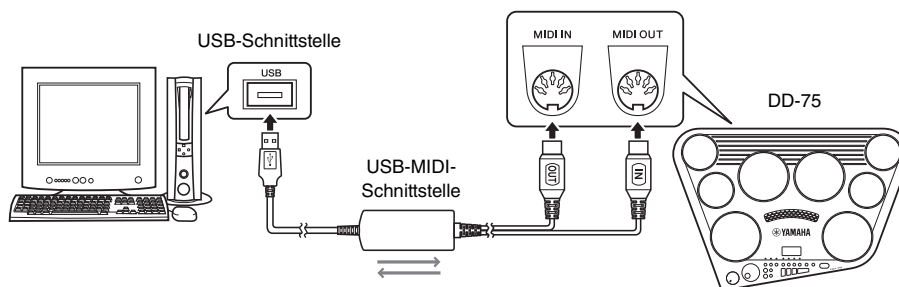

■ Übertragung von Song-Dateien zwischen Computer und Instrument.....

Sie können Song-Dateien von Ihrem Computer in den Flash-Speicher dieses Instruments übertragen. Da der Flash-Speicher gemeinsam von den User-Songs („UD 1“–„UD 5“) und den geladenen Songs genutzt wird, kann es sein, dass Sie einen oder mehrere User-Songs löschen müssen, um Daten laden zu können. Es können Dateien im SMF-Format 0 abgespielt werden, die Sie in das Instrument geladen haben. Einzelheiten zur Übertragung der Daten mit Hilfe der Anwendung Musicsoft Downloader finden Sie im Online-Hilfethema „Übertragung von Daten zwischen Computer und Instrument (für ungeschützte Songs)“ von Musicsoft Downloader.

- **Daten, die von einem Computer in das Instrument geladen werden können**
 - Songs: max. 5 Songs („UD 1“–„UD 5“)
 - Daten: 7.000 Noten pro Song
 - Song-Datenformat: SMF-Format 0 (Dateierweiterung: mid)
- **Daten, die vom Instrument an einen Computer übertragen werden können.**
 - User-Songs („UD 1“(SONG001.mid)–„UD 5“(SONG005.mid))

Wiedergabe eines externen Audiogeräts über die integrierten Lautsprecher

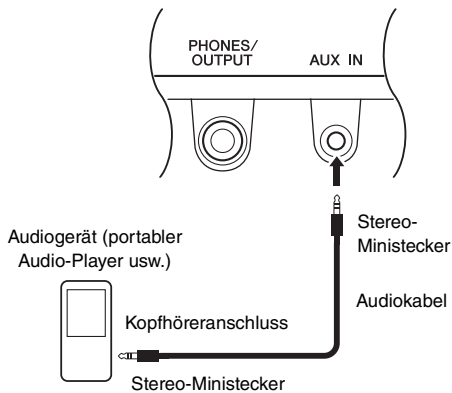

Wenn Sie die Ausgangsbuchse eines Audiogeräts, z. B. eines tragbaren Audio-Players, mit der Buchse [AUX IN] des Instruments verbinden, können Sie den Klang dieses Geräts über die eingebauten Lautsprecher des Instruments abhören. So können Sie zur Wiedergabe Ihres Audio-Players auf dem Instrument spielen.

ACHTUNG

- *Um mögliche Schäden an den Geräten zu vermeiden, schalten Sie zuerst das externe Gerät und danach das Instrument ein. Wenn Sie das System ausschalten, schalten Sie zuerst das Instrument und dann das externe Gerät aus.*

Die Funktionen („Functions“)

Die „Functions“ bieten Zugriff auf eine Reihe detaillierter Instrumentenparameter. Suchen Sie den gewünschten Eintrag in dieser Funktionsliste.

- 1 Drücken Sie die Taste [FUNCTION].
- 2 Drücken Sie mehrmals die [DRUM 3]- oder die [BACKING]-Taste, bis der gewünschte Eintrag erscheint.
- 3 Verwenden Sie zum Einstellen das Wählrad.
- 4 Drücken Sie die [FUNCTION]-Taste, um den Modus zu verlassen.

Anzeige	Funktion	Bereich/Einstellungen	Standardwert	Beschreibung	Seite
Klick					
<i>CLn</i>	Time Signature Numerator (Taktmaß-Zähler)	0–16	*	Legt den Zähler für das Klick-Taktmaß fest.	25
<i>CLd</i>	Time Signature Denominator (Taktmaß-Nenner)	2/4/8/16	*	Legt den Basis-Notenwert für jeden Takt fest.	26
<i>CLL</i>	Click Volume (Klick-Lautstärke)	0–127	100	Legt die Lautstärke des Klickgeräuschs fest.	26
<i>CLC</i>	Click Voice (Klick-Voice)	Metronome (<i>CLn</i>)/ Cowbell (<i>CLd</i>)/ Stick (<i>CLL</i>)/ Human voice (<i>CLn</i>)	Stick (<i>CLC</i>)	Legt das Klickgeräusch fest.	27
Kit (Set)					
<i>rbc</i>	Reverb Type (Typ des Halleffekts)	Off (<i>OFF</i>)/ Hall 1 (<i>H1</i>)/ Hall 2 (<i>H2</i>)/ Hall 3 (<i>H3</i>)/ Room 1 (<i>R1</i>)/ Room 2 (<i>R2</i>)/ Stage 1 (<i>S1</i>)/ Stage 2 (<i>S2</i>)/ Plate 1 (<i>P1</i>)/ Plate 2 (<i>P2</i>)	*	Wählt einen Reverb-Typ aus	21
<i>ATS</i>	Auto Kit Select	ON (<i>ON</i>) OFF (<i>OFF</i>)	ON (<i>ON</i>)	Bestimmt, ob die Auto-Kit-Select-Funktion aktiviert (ON) oder deaktiviert ist (OFF).	31
Song					
<i>SVL</i>	Song Volume (Song-Lautstärke)	0–127	100	Legt die Lautstärke der Songs fest.	29
<i>PdS</i>	Pad Start	ON (<i>ON</i>) OFF (<i>OFF</i>)	OFF (<i>OFF</i>)	Bestimmt, ob die Pad-Start-Funktion aktiviert (ON) oder deaktiviert ist (OFF).	30
MIDI					
<i>LCL</i>	LOCAL CONTROL	ON (<i>ON</i>) OFF (<i>OFF</i>)	ON (<i>ON</i>)	Bestimmt, ob die Pads und Pedale des Instruments den internen Klangerzeuger ansteuern (ON) oder nicht (OFF).	Lesen Sie im Handbuch „MIDI Reference“ nach.
<i>ECL</i>	External Clock	ON (<i>ON</i>) OFF (<i>OFF</i>)	OFF (<i>OFF</i>)	Bestimmt, ob das Instrument zu seiner internen Clock (OFF) oder zu einem externen Clock-Signal (ON) synchronisiert.	
<i>RnS</i>	MIDI Note Number Auto Selection	ON (<i>ON</i>) OFF (<i>OFF</i>)	ON (<i>ON</i>)	Legt fest, ob die MIDI-Notennummer automatisch (ON) oder manuell (OFF) zugewiesen wird.	
<i>not</i>	MIDI-Notennummer	-C2–G8 (0–127)	-	Weist MIDI-Notennummer für die einzelnen Pads und Pedale zu.	
Sonstiges					
<i>EQE</i>	Master EQ Type	Speaker (<i>SP</i>)/ Headphone (<i>HP</i>)	Speaker (<i>SP</i>)	Legt fest, ob der Ton über interne Lautsprecher (<i>SP</i>) oder Kopfhörer oder ein externes Lautsprechersystem (<i>HP</i>) zu hören ist.	14
<i>APt</i>	Auto Power Off Time	OFF/5/10/15/30/60/120 (Min.)	30 (Min.)	Gibt die Zeitdauer an, die vergehen soll, bis sich das Instrument automatisch abschaltet.	14
<i>bEt</i>	Battery Type (Batterietyp)	Alkali-Mangan (<i>ALn</i>)/ Nickelhydrid (<i>n-H</i>)	Alkali-Mangan (<i>ALn</i>)	Wählt die Art der Batterien, die Sie in dieses Instrument eingelegt haben.	13

* Der entsprechende Wert wird automatisch für jeden Song bzw. jedes Kit eingestellt.

Datensicherung (Backup) und

Initialisierung

Backup

Einige interne Parameter bleiben im internen Speicher gesichert, auch wenn das Instrument ausgeschaltet wird. Sie können den gesamten internen Arbeitsspeicher auf die Vorgabeeinstellungen initialisieren oder den Arbeitsspeicher mit Ausnahme der Songs initialisieren.

Folgende Parameter bleiben im Arbeitsspeicher erhalten

- User-Songs (einschließlich der von einem Computer geladenen Songs)
- Custom-Kit „FL I“–„L ID“
- Pad-/Pedal-Empfindlichkeit*
- Klick-Lautstärke
- Klick-Voice
- Ein-/Aus-Einstellung Funktion Auto Kit Select
- Song-Lautstärke
- Ein-/Aus-Einstellung der Funktion Pad Light
- MIDI Note Number Auto Selection ON/OFF
- MIDI-Notennummer
- Master-EQ-Typ
- Automatische Abschaltzeit
- Batterietyp

* Beim Ausschalten ausgewählter Wert und dem Custom-Kit „SD I“–„S ID“ zugewiesene Werte.

Initialisierung

Diese Funktion löscht alle im Flash-Speicher des Instruments abgelegten Daten und stellt die Werksvoreinstellungen wieder her.

Die folgenden Initialisierungsfunktionen werden unterstützt.

■ Initial Clear

Um alle im internen Flash-Speicher gesicherten Daten (siehe oben) zu löschen, schalten Sie das Instrument mit dem Schalter [⏻] (Standby/On) ein, während Sie die Taste [DEMO] gedrückt halten. Die gespeicherten Daten werden gelöscht, und die vorgegebenen Werte werden wiederhergestellt.

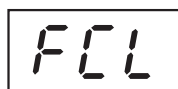
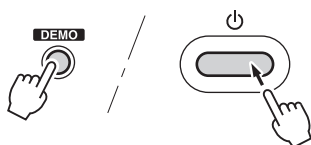

„FCL“ wird angezeigt, gefolgt von der Song-Nummer „00 I“

ACHTUNG

- Wenn Sie die Initial-Clear-Funktion ausführen, werden alle Sicherungsdaten gelöscht. Sie können die Daten der fünf eingebauten User-Songs mit Hilfe von Musicsoft Downloader auf einem Computer speichern.

■ Back Up Clear

Um alle im internen Flash-Speicher gesicherten Daten mit Ausnahme der Song-Daten zu löschen, schalten Sie das Instrument mit dem Schalter [⏻] (STANDBY/ON) ein, während Sie die Taste [FUNCTION] gedrückt halten.

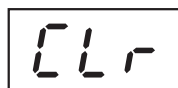

„CLR“ wird angezeigt, gefolgt von der Song-Nummer „00 I“

Problembehandlung

Problem	Ursache und Lösung
Das Instrument schaltet sich plötzlich und unerwartet aus.	Dies ist normal; möglicherweise ist die automatische Abschaltung (Auto Power Off) aktiviert (Seite 14). Deaktivieren Sie ggf. die Auto-Power-Off-Funktion.
Das Instrument schaltet sich nach dem Einschalten plötzlich und unerwartet aus.	Aufgrund von Überstrom wurde die Schutzschaltung aktiviert. Hierzu kann es kommen, wenn ein anderer Netzadapter als der angegebene verwendet wird oder der Netzadapter defekt ist. Verwenden Sie ausschließlich den angegebenen Adapter (Seite 43). Nehmen Sie das Instrument bei einer Fehlfunktion sofort außer Betrieb, und lassen Sie es von einem qualifizierten Yamaha-Techniker prüfen.
Einen Augenblick lang ertönt beim Ein- oder Ausschalten des Instruments ein Summen oder Klicken.	Das ist ein normales Geräusch, das durch die Spannungsspitzen auftritt, wenn der STANDBY/ON-Schalter betätigt wird.
Das LED-Display ist vollständig dunkel.	Die Batterien sind verbraucht und sollten als Satz durch sechs neue Batterien ersetzt werden. Im Idealfall sollte das Instrument über einen optional erhältlichen Netzadapter mit Spannung versorgt werden.
Beim Anschlagen der Pads (oder Betätigen der Pedale) ist das Display dunkel und zeigt dann wieder „!“ an.	
Die Voice-Zuordnungen des Custom-Kits oder die Empfindlichkeitseinstellungen der einzelnen Pads und Pedale sind verschwunden oder wurden auf die Standardwerte zurückgesetzt.	
Durch die Benutzung eines Mobiltelefons (Handys) entsteht ein Störgeräusch.	Der Gebrauch von Mobiltelefonen in unmittelbarer Nähe zum Instrument kann Störungen hervorrufen. Um dies zu vermeiden, schalten Sie das Telefon aus, oder verwenden Sie es in größerem Abstand zum Instrument.
Es sind Geräusche aus den Lautsprechern des Instruments oder den Kopfhörern zu hören, wenn Sie das Instrument mit einer iPhone-/iPad-App nutzen.	Wenn Sie das Instrument zusammen mit Ihrer iPhone-/iPad-App verwenden, empfehlen wir Ihnen, den „Flugzeugmodus“ Ihres iPhones/iPads einzuschalten (ON), um durch Kommunikation verursachte Störungen zu vermeiden.
Kein Ton aus dem Instrument.	<ul style="list-style-type: none"> • Die Lautstärke ist zu niedrig eingestellt. Stellen Sie die Lautstärke ein (siehe Seite 29). • Ein Stecker ist an der Buchse [PHONES/OUTPUT] angeschlossen und sollte herausgezogen werden (siehe Seite 14). • LOCAL ON/OFF deaktiviert (OFF). Stellen Sie LOCAL ON/OFF auf „ON“ (siehe Seite 40).
Plötzlich erscheint „FUL“ und die Aufnahme wird angehalten.	Die Anzahl der aufgezeichneten Daten hat die Grenze von 7.000 Noten pro Song überschritten.
Beim Anschlagen eines Pads (oder Drücken eines Pedals) wird automatisch der Song gestartet.	Die Pad-Start-Funktion ist eingeschaltet. Deaktivieren Sie die Pad-Start-Funktion (Siehe Seite 30).

Technische Daten

Produktbezeichnung		Digitale Rhythmusmaschine		
Größe/Gewicht	Abmessungen (B x T x H)	602 mm x 411 mm x 180 mm		
	Gewicht	4,2 kg (ohne Batterien)		
Pads/Pedals	Anzahl der Pads	8		
	Anzahl der Pedale	2		
	Hand-Perkussion-Modus	Ja		
	Pad-/Pedal-Empfindlichkeit	Presets: 5 Typen (Fix, 1-4) Eigene Einstellungen: 10		
Display (Darstellungsparameter)	Typ	7-Segment-LED		
Bedienfeld	Sprache	Englisch		
Voices	Klangerzeugungstechnologie	AWM-Stereo-Sampling		
	Polyphonie	32 (max.)		
	Kompatibilität	GM, XGlite		
	Anzahl der Voices	570 Voices + 30 Phrasen		
	Anzahl der Drum-Kits	Preset-Kit	75	
Custom-Kit		10		
Effekte	Typen	Reverb	9 Typen	
		Master-EQ	2 Typen	
Songs	Presets	Anzahl der Preset-Songs	105	
		Anzahl der Songs	5	
	Aufnahme	Anzahl der Spuren	4 (DRUM 1/DRUM 2/DRUM 3/BACKING)	
		Datenkapazität	Ca. 7.000 Noten pro Song	
	Formate	Wiedergabe	SMF (Format 0), (nur MIDI-Daten; Audiosignale werden nicht unterstützt.)	
		Aufnahme	SMF (Format 0), (nur MIDI-Daten; Audiosignale werden nicht unterstützt.)	
	Sonstige Funktionen	Auto Kit Select	Ja	
Tap Start		Ja		
Break		Ja		
Klick-Geräusch	Tempobereich	11–320		
	Klick-Voice	4 Typen (Metronom/Kuhglocke/Trommelstock/menschliche Stimme)		
Speicher und Anschlussmöglichkeiten	Speicher	Interner Speicher	Etwa 370 KB	
		DC IN	12 V	
	Anschlüsse & Verbindungen	Kopfhörer	Standard-Stereo-Klinkenbuchse	
		AUX IN	Stereo-Miniklinkenbuchse	
		PEDAL	1, 2	
MIDI	IN, OUT			
Verstärker/Lautsprecher	Verstärker	5 W + 5 W		
	Lautsprecher	8 cm x 2		
Stromversorgung	Netzadapter	PA-150		
	Batterien	Batterien der Größe C (Alkali-/Mangan-Trockenbatterien/ wiederaufladbare Ni-MH-Batterien) x 6		
	Leistungsaufnahme	18 W		
	Automatische Abschaltung	Ja		
Mitgeliefertes Zubehör		<ul style="list-style-type: none"> • Bedienungsanleitung • Netzadapter x 1 (PA-150 oder ein von Yamaha als gleichwertig empfohlener Adapter)* • Trommelstöcke • Fußpedal 1 & 2 • Online Member Product Registration (Produktregistrierung für Online Member) x 1 <p>*: Wird u. U. in Ihrer Region nicht mitgeliefert. Wenden Sie sich bitte an Ihren Yamaha-Händler.</p>		
Separat erhältlich Zubehör (Ist unter Umständen in Ihrer Region nicht lieferbar.)		<ul style="list-style-type: none"> • Netzadapter: PA-150 oder ein gleichwertiger, von Yamaha empfohlener Adapter • Kopfhörer: HPH-50/HPH-100/HPH-150 • Wireless-MIDI-Adapter: MD-BT01 • Hi-Hat-Controller: HH40/HH65 • Elektronische Kick-Einheit: KU100 • Elektronisches Schlagzeug-Pad: KP65 • Snare-Drum-Stativ: SS662/SS740A 		

* Der Inhalt dieser Bedienungsanleitung gilt für die neuesten technischen Daten zum Zeitpunkt der Veröffentlichung. Um die neueste Version der Anleitung zu erhalten, rufen Sie die Website von Yamaha auf und laden Sie dann die Datei mit der Bedienungsanleitung herunter. Da die Technischen Daten, das Gerät selbst oder gesondert erhältliches Zubehör nicht in jedem Land gleich sind, setzen Sie sich im Zweifel bitte mit Ihrem Yamaha-Händler in Verbindung.

Index

A	
A-B Repeat (A-B-Wiederholung)	34
Aufnehmen	35
Auto Kit Select	31
Automatische Abschaltung	14
B	
Backup	41
Batterien	12, 13
Break	33
C	
Computer	38
Computer-related Operations (computerbezogene Bedienvorgänge)	7
Custom-Kit	20
D	
Demo-Song	16
Drum Kit (Schlagzeug-Set)	19
Drum Kit List	52
Drum Score	56
Drum Voice List	46
E	
Empfindlichkeit	22
Externes Audiogerät	39
F	
Funktion	40
H	
Hand Percussion	18
I	
Initialisierung	41
iPhone/iPad Connection Manual (Handbuch für den Anschluss von iPhone/iPad)	7
K	
Klick	25
Klick-Lautstärke	26
Klick-Voice	27
Kompatible Formate und Funktionen	8
Kopfhörer	14
M	
Master Volume (Gesamtlautstärke)	14
Master-EQ-Typ	14
MIDI Reference (MIDI-Referenz)	7, 38
MIDI-Gerät	38
Musicsoft Downloader	38
N	
Netzadapter	12
O	
Online Member Product Registration (Produktregistrierung für Online Member)	7
P	
Pad	17
Pad Start	30
Pedal	13, 17
Problembehandlung	42
R	
Reverb-Typ	21
S	
Song List	51
Song löschen	37
Song-Lautstärke	29
T	
Taktmaß	25
Taktschlaganzeige	29
Tap Start	29
Technische Daten	43
TEMPO	32
Track	33

NOTIZEN

Drum Voice List/Liste des voix de batterie/ Lista de sonidos de batería/Drum Voice-Verzeichnis

● Panel Voice List/Liste des voix de panneau/Lista de voces del panel/Verzeichnis der Bedienfeld-Voices

Voice No.	Voice name	Voice No.	Voice name	Voice No.	Voice name
1	Maple Bass Drum 1	56	Snare Tight	111	Oak Tom 2
2	Maple Bass Drum 2	57	Open Rim Shot	112	Oak Tom 1
3	Maple Bass Drum 3	58	Snare Soft 2	113	Tom Hard Rock 6
4	Oak Bass Drum	59	Snare 2	114	Tom Hard Rock 5
5	Bass Drum Hard Rock 1	60	Snare Tight 2	115	Tom Hard Rock 4
6	Bass Drum Hard Rock 2	61	Open Rim Shot 2	116	Tom Hard Rock 3
7	Bass Drum Hard Rock 3	62	Snare Room L	117	Tom Hard Rock 2
♦ 8	Bass Drum Ambient+	63	Snare Room H	118	Tom Hard Rock 1
♦ 9	Bass Drum Open Power	64	Snare Noisy	♦119	Tom Power 6
♦10	Bass Drum Close Power	65	Snare Rock	♦120	Tom Power 5
11	Bass Drum Soft	66	Snare Rock Rim	♦121	Tom Power 4
12	Bass Drum Hard	67	Snare Snappy Electronic	♦122	Tom Power 3
13	Bass Drum	68	Snare Noisy 2	♦123	Tom Power 2
14	Bass Drum 2	69	Snare Analog 1	♦124	Tom Power 1
15	Bass Drum H	70	Snare Techno	125	High Tom
16	Bass Drum Rock	71	Snare Clap	126	Mid Tom H
17	Bass Drum Gate	72	Snare Dry	127	Mid Tom L
18	Bass Drum Analog L	73	Rim Gate	128	Low Tom
19	Bass Drum Analog H	74	Snare Jazz L	129	Floor Tom H
20	Kick Techno Q	75	Snare Jazz M	130	Floor Tom L
21	Kick Techno L	76	Band Snare 1	131	Tom Room 6
22	Kick Techno	77	Band Snare 2	132	Tom Room 5
23	Bass Drum Jazz	78	Orchestra Snare Left Hand	133	Tom Room 4
24	Bass Drum Soft L	79	Orchestra Snare Right Hand	134	Tom Room 3
25	Kick T8 1	80	Brush Tap	135	Tom Room 2
26	Kick T8 2	81	Brush Slap	136	Tom Room 1
27	Kick T8 3	82	Snare T8 1	137	Tom Rock 6
28	Kick T8 4	83	Snare T8 2	138	Tom Rock 5
29	Kick Tek Power	84	Snare T8 3	139	Tom Rock 4
30	Kick Zap Hard	85	Snare T8 4	140	Tom Rock 3
31	T8 Kick Bass	86	Snare T8 5	141	Tom Rock 2
32	Kick Blip	87	Snare T8 6	142	Tom Rock 1
33	Kick Fx Hammer	88	Snare T8 7	143	Tom Electronic 6
34	Bass Drum Vox 1	89	Snare Garage L	144	Tom Electronic 5
35	Bass Drum Vox 2	90	Snare Hammer	145	Tom Electronic 4
36	Kick Slimy	91	Snare Clap Analog	146	Tom Electronic 3
37	Gran Cassa	92	Snare T8 Rim	147	Tom Electronic 2
38	Gran Cassa Mute	93	Snare Analog CR	148	Tom Electronic 1
39	Maple Snare Head	94	Snare Hip 1	149	Tom Analog 6
40	Maple Snare Open Rim	95	Snare Hip 2	150	Tom Analog 5
41	Maple Side Stick	96	Snare Hip Gate	151	Tom Analog 4
42	Oak Snare Head	97	Snare Break 1	152	Tom Analog 3
43	Oak Snare Open Rim	98	Snare Fx 1	153	Tom Analog 2
44	Oak Side Stick	99	Snare Vox	154	Tom Analog 1
45	Snare Head Hard Rock	100	Snare Open Rim Vox	155	Tom Jazz 6
46	Snare Open Rim Hard Rock	101	Maple Tom 6	156	Tom Jazz 5
47	Side Stick Hard Rock	102	Maple Tom 5	157	Tom Jazz 4
♦48	Snare Soft Power	103	Maple Tom 4	158	Tom Jazz 3
♦49	Snare Power	104	Maple Tom 3	159	Tom Jazz 2
♦50	Snare Rough	105	Maple Tom 2	160	Tom Jazz 1
♦51	Open Rim Shot Power	106	Maple Tom 1	161	Tom Brush 6
♦52	Snare Power 2	107	Oak Tom 6	162	Tom Brush 5
♦53	Snare Rough 2	108	Oak Tom 5	163	Tom Brush 4
54	Snare Soft	109	Oak Tom 4	164	Tom Brush 3
55	Snare	110	Oak Tom 3	165	Tom Brush 2

Voice No.	Voice name	Voice No.	Voice name	Voice No.	Voice name
166	Tom Brush 1	♦222	Crash Cymbal Power 1	278	Timpani F#2
167	Tom T8 7	♦223	Crash Cymbal Power 2	279	Timpani G2
168	Tom T8 6	♦224	Ride Cymbal Power 1	280	Timpani G#2
169	Tom T8 4	♦225	Ride Cymbal Power 2	281	Conga H Open
170	Tom T8 3	♦226	Ride Cymbal Cup Power	282	Conga H Mute
171	Tom T8 2	♦227	Chinese Cymbal Power	283	Conga H Slap Open
172	Tom T8 1	♦228	Splash Cymbal Power	284	Conga H Slap
173	Tom Vox 6	229	Crash Cymbal 1	285	Conga H Slap Mute
174	Tom Vox 5	230	Crash Cymbal 2	286	Conga H Tip
175	Tom Vox 4	231	Ride Cymbal 1	287	Conga H Heel
176	Tom Vox 3	232	Ride Cymbal 2	288	Conga L Open
177	Tom Vox 2	233	Ride Cymbal Cup	289	Conga L Mute
178	Tom Vox 1	234	Chinese Cymbal	290	Conga L Slap Open
*179	Hi-Hat Closed Bright	235	Splash Cymbal	291	Conga L Slap
*180	Hi-Hat Pedal Bright	236	Cymbal Analog	292	Conga L Tip
*181	Hi-Hat Open Bright	237	Hand Cymbal 1	293	Conga L Heel
*182	Hi-Hat Closed Dark	238	Hand Cymbal 1 Short	294	Conga L Slide
*183	Hi-Hat Pedal Dark	239	Hand Cymbal 2	295	Conga Open
*184	Hi-Hat Open Dark	240	Hand Cymbal 2 Short	296	Conga Mute
*185	Hi-Hat Closed Dark 2	241	Crash Cymbal T8	297	Conga Slap
*186	Hi-Hat Pedal Dark 2	242	Crash Cymbal Vox 1	298	Conga Tip
*187	Hi-Hat Open Dark 2	243	Ride Cymbal Vox	299	Conga Heel
**188	Hi-Hat Closed Power	244	Ride Cymbal Cup Vox	300	Conga Open-Slap
**189	Hi-Hat Pedal Power	245	Crash Cymbal Vox 2	301	Conga 2 H Open
**190	Hi-Hat Open Power	♦246	Side Stick Power	302	Conga 2 H Mute
**191	Hi-Hat Closed Power 2	247	Side Stick	303	Conga 2 H Slap
*192	Hi-Hat Closed	248	Side Stick Analog	304	Conga 2 H Tip
*193	Hi-Hat Pedal	249	Hand Clap	305	Conga 2 H Heel
*194	Hi-Hat Open	250	Hand Clap 2	306	Conga 2 H Open-Slap
*195	Hi-Hat Closed Analog 1	251	Clap T9	307	Conga 2 L Slap
*196	Hi-Hat Closed Analog 2	252	Khaligi Clap 1	308	Conga 2 L Open
*197	Hi-Hat Open Analog	253	Hand Clap Vox	309	Conga 2 L Mute
*198	Hi-Hat Closed Analog 3	254	Sticks	310	Conga 2 L Tip
*199	Hi-Hat Closed Analog 4	255	Castanet	311	Conga 2 L Heel
*200	Hi-Hat Open Analog 2	256	Tambourine 2	312	Conga T8 1
*201	Hi-Hat Closed T8	257	Tambourine	313	Conga T8 2
*202	Hi-Hat Pedal T8	258	Finger Snap	314	Conga T8 3
*203	Hi-Hat Open T8	259	Vibraslap	315	Bongo H Open 1 Finger
*204	Hi-Hat Closed Vox	260	Metronome Click	316	Bongo H Open 3 Fingers
*205	Hi-Hat Pedal Vox	261	Metronome Bell	317	Bongo H Rim
*206	Hi-Hat Open Vox	262	Timpani D1	318	Bongo H Slap
207	Crash Cymbal Warm	263	Timpani D#1	319	Bongo H Tip
208	Ride Cymbal Warm 1	264	Timpani E1	320	Bongo H Heel
209	Ride Cymbal Warm 2	265	Timpani F1	321	Bongo L Open 1 Finger
210	Ride Cymbal Cup Warm	266	Timpani F#1	322	Bongo L Open 3 Fingers
211	Crash Cymbal Dark	267	Timpani G1	323	Bongo L Rim
212	Chinese Cymbal 2	268	Timpani G#1	324	Bongo L Slap
213	Splash Cymbal 2	269	Timpani A1	325	Bongo L Tip
214	Crash Cymbal Bright	270	Timpani A#1	326	Bongo L Heel
215	Ride Cymbal Bright	271	Timpani B1	327	Bongo 2 H Mute
216	Ride Cymbal Cup Bright	272	Timpani C2	328	Bongo 2 L Open 1 Finger
217	Crash Cymbal Dark 2	273	Timpani C#2	329	Quinto Slap
218	Crash Cymbal Warm 2	274	Timpani D2	330	Quinto Open
219	Ride Cymbal Warm 3	275	Timpani D#2	331	Quinto Mute
220	Ride Cymbal Cup Warm 2	276	Timpani E2	332	Quinto Heel
221	Crash Cymbal Dark 3	277	Timpani F2	333	Quinto Tip

Voice No.	Voice name	Voice No.	Voice name	Voice No.	Voice name
334	Quinto Open-Slap	390	Tamborim 1 Mute	445	Daholla Tak 1
335	Tumba Open	391	Zabumba Open Right Hand	446	Daholla Dom
336	Tumba Mute	392	Zabumba Mute Right Hand	447	Daholla Tak 2
337	Tumba Slap	393	Zabumba Stick Left Hand	448	Katem Tak Doff
338	Timbale H Open	394	Timbau Open	449	Katem Dom
339	Timbale L Open	395	Timbau Mute	450	Katem Sak 1
340	Paila H	396	Whistle Short	451	Katem Tak 1
341	Paila L	397	Whistle Long	452	Katem Sak 2
342	Timbale 2 H Rim	398	Tan Tan 1 Closed Right Hand	453	Katem Tak 2
343	Timbale 2 L Rim	399	Tan Tan 1 Open Right Hand	454	Zarb Back mf
344	Timbale H Rim	400	Tan Tan 1 Slap Right Hand	455	Zarb Tom f
345	Timbale L Rim	401	Tan Tan 1 Body Left Hand	456	Zarb Eshareh
346	Timbale 2 H	402	Pandeiro L Thumb Closed	457	Zarb Whipping
347	Timbale 2 L	403	Pandeiro L Thumb Open	458	Tombak Tom f
348	Cowbell Top	404	Pandeiro L Toe Rim	459	Tombak Back f
349	Cowbell 2	405	Pandeiro L Heel	460	Tombak Snap f
350	Cowbell T8	406	Pandeiro L Slap	461	Neghareh Tom f
351	Mambo Cowbell	407	Pandeiro Open	462	Neghareh Back f
352	Agogo H	408	Pandeiro Tip	463	Neghareh Pelang f
353	Agogo L	409	Pandeiro Slap	464	Riq Snouj 2
354	Cabasa	410	Repique Anel Thumb Rim Left Hand	465	Riq Snouj 1
355	Maracas	411	Repique Anel Thumb Rim Right Hand	466	Riq Sak
356	Guiro Short	412	Repique Anel Mute	467	Riq Snouj 3
357	Guiro Long	413	Repique Anel Open	468	Riq Snouj 4
358	Metal Guiro Short	414	Repique de Mao Slap	469	Riq Tak 1
359	Metal Guiro Long	415	Repique de Mao Thmb Rim	470	Riq Brass 1
360	Claves	416	Repique de Mao Open	471	Riq Tak 2
361	African Claves	417	Caixa Open Rim	472	Riq Brass 2
362	Wood Block H	418	Caxixi Shake	473	Riq Dom
363	Wood Block L	419	Cabasa Roll	474	Sagat 1
364	Cuica Mute	420	Caixa	475	Sagat 2
365	Cuica Open	421	Chajchas	476	Sagat 3
366	Cuica H Short	422	Agogo Bell 1	477	Baya ge
367	Cuica M Short	423	Agogo Bell 2	478	Baya ke
368	Cuica L Short	424	Agogo Click 1	479	Baya ghe
369	Triangle Mute	425	Agogo Click 2	480	Baya ka
370	Triangle Open	426	Ganza	481	Tabla na
371	Shaker	427	Reco-Reco	482	Tabla tin
372	Jingle Bells	428	Darbuka Open	483	Tablabaya dha
373	Wind Chime	429	Darbuka Mute	484	Chipri
374	Cajon 2 L	430	Darbuka Slap	485	Khanjira Open
375	Cajon 2 Mute	431	Tablah Tak 3	486	Khanjira Slap
376	Cajon 2 Slap	432	Tablah Tak 1	487	Khanjira Mute
377	Surdo 2 Mute	433	Tablah Tak 4	488	Khanjira Bend Up
378	Surdo 2 Open	434	Tablah Tak 2	489	Khanjira Bend Down
379	Surdo 2 Stop	435	Tablah Sak 2	490	Hatheli Long
380	Surdo 2 Side Stick	436	Tablah Sak 1	491	Hatheli Short
381	Surdo 1 Mute	437	Tablah Dom 1	492	Manjira Open
382	Surdo 1 Open	438	Tablah Tak Finger 4	493	Manjira Closed
383	Surdo 1 Stop	439	Tablah Tak Trill 1	494	Jhanji Open
384	Tamborim 2 Rim	440	Tablah Tak Finger 3	495	Jhanji Closed
385	Tamborim 2 Open	441	Tablah Tak Trill 2	496	Mondira Open
386	Tamborim 2 Finger Back	442	Tablah Prok	497	Mondira Closed
387	Tamborim 3 Down	443	Daholla Sak 2	498	Dafli Open
388	Tamborim 3 Up	444	Daholla Sak 1	499	Dafli Rim
389	Tamborim 1 Open			500	Dhol 1 Open

Voice No.	Voice name
501	Dhol 1 Slap
502	Dhol 2 Open
503	Dhol 2 Slap
504	Dhol 2 Rim
505	Dholak 1 Open
506	Dholak 1 Mute
507	Dholak 1 Slap
508	Dholak 2 Open
509	Dholak 2 Slide
510	Dholak 2 Rim 1
511	Dholak 2 Rim 2
512	Dholki H Open
513	Dholki H Mute
514	Dholki L Open
515	Dholki H Slap
516	Dholki L Slide
517	Mridangam na
518	Mridangam din
519	Mridangam ki
520	Mridangam ta
521	Mridangam Chapu
522	Mridangam L Closed
523	Mridangam L Open
524	Dandia Short
525	Dandia Long
526	Bangu
527	Paigu M
528	Dagu Heavy
529	Zhongcha Open
530	Zhongcha Mute
531	Luo Big
532	Luo H
533	Zhongluo Open
534	Xiaoluo Open
535	Xiaocha Mute
536	Muyu M
537	Djembe L
538	Djembe Mute
539	Djembe Slap
540	Pot Drum Open
541	Pot Drum Closed
542	Talking Drum Open
543	Talking Drum Bend Up
544	Talking Drum Slap
545	Talking Drum Left Hand Open
546	Oodaiko
547	Oodaiko Rim
548	Yaguradaiko
549	Yaguradaiko Rim
550	Atarigane
551	Shimedaiko
552	Tsudumi
553	Ainote
554	Scratch H
555	Scratch L
556	Yo!

Voice No.	Voice name
557	Go!
558	Get up!
559	Whoow!
560	Huuuah!
561	Uh!+Hit
562	Footsteps
563	Frog
564	Rooster
565	Dog
566	Cat
567	Owl
568	Horse Neigh
569	Cow
570	Lion

● **Phrase List/
Liste des phrases/
Lista de frases/
Phrasen-Liste**

Voice No.	Voice Name
571	Rock 1
572	Rock 2
573	Rock 3
574	Rock 4
575	Rock'n Roll
576	16 beat
577	Hard Shuffles
578	Blues Shuffle
579	Contemporary 1
580	Contemporary 2
581	Soul
582	ClubMix
583	House
584	Jazz Funk
585	Ballad
586	R & B
587	Motown
588	Urban Funk
589	Jazz
590	Samba 1
591	Samba 2
592	Samba 3
593	Arabic 1
594	Arabic 2
595	Indian 1
596	Indian 2
597	African
598	Conga
599	Bongo
600	Timbal

♦ *The voice is recorded in stereo.*

* *By assigning Closed and Open Hi-Hat voices to both the Pad and Foot Pedal 2, those voices can be controlled with the Foot Pedal 2 as follows:*

- *Strike the pad while pressing the Foot Pedal 2, the "Closed" Hi- Hat voice will sound.*
- *Strike the pad without pressing the Foot Pedal 2, the "Open" Hi- Hat voice will sound.*
- *Press the Foot Pedal 2 without striking the pad, the Hi-Hat "Pedal" voice will sound.*

NOTE:

- *Phrase data cannot be transmitted.*
- *The pan data for each voice is fixed and cannot be changed, regardless of the pad assignments. For example, if a voice containing a "left" pan setting is assigned to a right pad, the actual sound will come from the left.*

♦ *La voix est enregistrée en stéréo.*

* *En affectant les voix Closed Hit-Hat (Cymbale charleston fermée) et Open Hit-Hat (Cymbale charleston ouverte) au pad et à la Pédale 2, vous pouvez contrôler ces voix de la manière suivante :*

- *Frappez le pad tout en appuyant sur la Pédale 2 pour faire retentir la voix Closed Hit-Hat.*
- *Frappez le pad sans appuyer sur la Pédale 2 de sorte à produire la voix Open Hit-Hat.*
- *Appuyez sur la Pédale 2 sans frapper le pad afin d'émettre la voix Hit-Hat Pedal (Pédale de cymbale charleston).*

NOTE:

- *Les données de phrase ne peuvent pas être transmises.*
- *Les données de panoramique de chaque voix sont fixées et ne peuvent être modifiées, quelles que soient les affectations de pad. Ainsi, si une voix contenant un réglage de panoramique gauche est affectée à un pad de droit, le son proviendra de la gauche.*

♦ *La voz está grabada en estéreo.*

* *Asignando sonidos de platillos abiertos y cerrados a los pulsadores y al pedal 2, podrá controlar tales sonidos con el pedal 2 de la forma siguiente:*

- *Si golpea el pulsador manteniendo pisado el pedal 2, sonará la voz de platillos cerrados ("Closed").*
- *Si golpea el pulsador sin pulsar el pedal 2, sonará el sonido de platillos abiertos ("Open").*
- *Pise el pedal 2 sin golpear el pulsador: se oirá el sonido de "Pedal" de los platillos.*

NOTA:

- *Los datos de frases no se pueden transmitir.*
- *Los datos panorámicos para cada sonido son fijos y no se pueden cambiar, al margen de las asignaciones de pulsador. Por ejemplo, si un sonido que contenga el ajuste panorámico izquierdo está asignado al pulsador derecho, el sonido real procederá de la izquierda.*

♦ *Die Voice ist in Stereo aufgenommen.*

* *Durch Zuordnen derselben Hi-Hat-Voice (HH Closed/ Open) sowohl zu einem Pad als auch zu Fußpedal 2 wird folgende Steuerung mit dem Fußpedal 2 möglich:*

- *Beim Anschlagen des Pads mit Betätigung des Fußpedals 2 wird der Klang einer geschlossenen „Closed“ Hi-Hat erzeugt.*
- *Beim Anschlagen des Pads ohne Betätigung des Fußpedals 2 wird der Klang einer offenen „Open“ Hi-Hat erzeugt.*
- *Wenn Sie das Fußpedal 2 betätigen, ohne das Pad anzuschlagen, wird die Hi-Hat-„Pedal“-Voice erzeugt.*

HINWEIS:

- *Phrase-Daten können nicht übertragen werden.*
- *Die Stereobalance-Daten für jede Voice sind konstant und können unabhängig von den Pad-Zuweisungen nicht geändert werden. Wenn beispielsweise eine Voice mit einer linken Stereoeinstellung einem rechten Pad zugewiesen wird, erklingt der tatsächliche Sound dann von links.*

Song List/Liste des morceaux/Lista de canciones/ Song-Verzeichnis

Song No.	Song Name
Demo	
001	Rockadelic
002	16 Beat Ballad
003	Latin Pop
004	DD Funk
005	World Beat
Pattern	
006	Hard Rock 1
007	Hard Rock 2
008	Hard Rock 3
009	Hard Rock 4
010	Hard Rock 5
011	Heavy Metal 1
012	Heavy Metal 2
013	Heavy Metal 3
014	Southern Rock
015	Latin Rock
016	Groovy Rock
017	8 Beat 1
018	8 Beat 2
019	8 Beat 3
020	8 Beat 4
021	8 Beat Pop
022	8 Beat Rock'n Roll
023	16 Beat 1
024	16 Beat 2
025	16 Beat Dance
026	8 Beat Ballad 1
027	8 Beat Ballad 2
028	16 Beat Ballad 1
029	16 Beat Ballad 2
030	16 Beat Ballad 3
031	16 Beat Shuffle
032	6/8 Ballad
033	6/8 Slow Rock
034	Pop Shuffle 1

Song No.	Song Name
035	Pop Shuffle 2
036	Rock'n Roll Shuffle
037	Electro Dance
038	Dance Soul
039	Dance Beat
040	Hip Hop Shuffle 1
041	Hip Hop Shuffle 2
042	Techno Pop
043	Disco 1
044	Disco 2
045	4 Beat
046	Swing Jazz
047	5/4 Jazz
048	7/8 Jazz
049	Funky NYC
050	Soul
051	Soul Funk
052	Rock'n Roll
053	6/8 Blues
054	Country
055	Samba
056	Bossa Nova
057	Conga Bossa Nova
058	Soul Bossa Nova
059	Mambo
060	Cha Cha Cha
061	Rumba
062	Salsa
063	Beguine
064	Reggae
065	Waltz
066	Jazz Waltz
067	March
068	6/8 March
069	Saeidy
070	Maksoum

Song No.	Song Name
071	Baladi
072	Laff
073	Ayoub
074	Brazilian Samba
075	Chorinho
076	Partido Alto
077	Forro
078	Baiao
079	Bhangra
080	Bhajan
081	Bollywood Mix
082	Rajasthan
083	Dandiya
084	African
085	Folklore
086	Japanese 1
087	Japanese 2
088	Chinese
Song	
089	Hard Rock
090	8 Beat Pop
091	8 Beat Rock
092	16 Beat Pop
093	16 Beat Ballad
094	6/8 Ballad
095	Pop Rock
096	Pop Shuffle
097	Fusion Shuffle
098	Rock'n Roll
099	Club Mix
100	Disco
101	Jazz Funk
102	Blues Shuffle
103	Funk
104	Bossa Nova
105	Latin Fusion

Demo: These songs demonstrate the drum sounds and rhythms.
Pattern: These are special loop-repeating patterns for drum practice.
Song: These include drum and fill-in patterns. There is no loop playback.

Demo: Ces morceaux de démonstration vous permettent d'écouter les sons et les rythmes de la batterie.
Pattern: Motifs spéciaux de reproduction en boucle pour pratiquer de la batterie.
Song: Motifs de variations automatiques et de batterie idéaux pour la pratique en général. Il n'y a pas de lecture en boucle.

Demo (Demostración): estas canciones muestran los ritmos y sonidos de la batería.
Pattern (Patrón): estos son patrones especiales de repetición en bucle para prácticas de batería.
Song (Canción): incluyen patrones de relleno y de batería y son ideales para práctica general. No hay bucle de reproducción.

Demo: Diese Songs demonstrieren die Drum-Sounds und -Rhythmen.
Pattern: Dies sind spezielle geloopte (sich ständig wiederholende) Patterns zu Übungszwecken.
Song: Diese Songs enthalten Drum- und Fill-In-Patterns und eignen sich optimal für allgemeine Übungszwecke. Es erfolgt keine Schleifenwiedergabe.

Drum Kit List/Liste des kits de batterie/ Lista de conjuntos de batería/Drum Kit-Verzeichnis

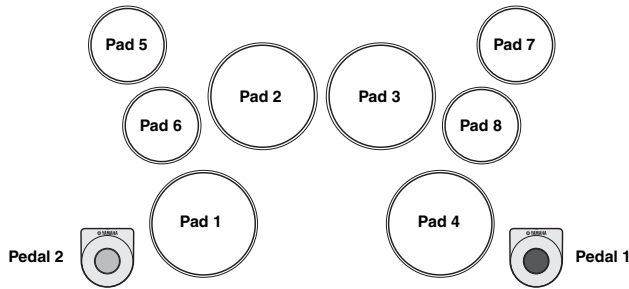

Kit No.	Kit Name	Voice No.	Pedal 1	Voice No.	Pedal 2	Voice No.	Pad 1	Voice No.	Pad 2	Voice No.	Pad 3
1	Maple Kit 1	3	Maple Bass Drum 3	180	Hi-Hat Pedal Bright	40	Maple Snare Open Rim	102	Maple Tom 5	103	Maple Tom 4
2	Maple Kit 2	3	Maple Bass Drum 3	180	Hi-Hat Pedal Bright	40	Maple Snare Open Rim	102	Maple Tom 5	103	Maple Tom 4
3	Maple Kit 3	3	Maple Bass Drum 3	180	Hi-Hat Pedal Bright	40	Maple Snare Open Rim	102	Maple Tom 5	208	Ride Cymbal Warm 1
4	Maple Kit 4	3	Maple Bass Drum 3	180	Hi-Hat Pedal Bright	39	Maple Snare Head	103	Maple Tom 4	105	Maple Tom 2
5	Oak Kit 1	4	Oak Bass Drum	183	Hi-Hat Pedal Dark	43	Oak Snare Open Rim	108	Oak Tom 5	109	Oak Tom 4
6	Oak Kit 2	4	Oak Bass Drum	183	Hi-Hat Pedal Dark	43	Oak Snare Open Rim	108	Oak Tom 5	109	Oak Tom 4
7	Oak Kit 3	4	Oak Bass Drum	183	Hi-Hat Pedal Dark	43	Oak Snare Open Rim	108	Oak Tom 5	215	Ride Cymbal Bright
8	Oak Kit 4	4	Oak Bass Drum	183	Hi-Hat Pedal Dark	42	Oak Snare Head	108	Oak Tom 5	111	Oak Tom 2
9	Hard Rock Kit 1	7	Bass Drum Hard Rock 3	186	Hi-Hat Pedal Dark 2	46	Snare Open Rim Hard Rock	114	Tom Hard Rock 5	115	Tom Hard Rock 4
10	Hard Rock Kit 2	10	Bass Drum Close Power	189	Hi-Hat Pedal Power	45	Snare Head Hard Rock	115	Tom Hard Rock 4	219	Ride Cymbal Warm 3
11	Hard Rock Kit 3	8	Bass Drum Ambient+	189	Hi-Hat Pedal Power	46	Snare Open Rim Hard Rock	114	Tom Hard Rock 5	115	Tom Hard Rock 4
12	Hard Rock Kit 4	16	Bass Drum Rock	193	Hi-Hat Pedal	66	Snare Rock Rim	137	Tom Rock 6	139	Tom Rock 4
13	Hard Rock Kit 5	16	Bass Drum Rock	193	Hi-Hat Pedal	65	Snare Rock	132	Tom Room 5	134	Tom Room 3
14	Analog T8 Kit 1	28	Kick T8 4	202	Hi-Hat Pedal T8	87	Snare T8 6	168	Tom T8 6	170	Tom T8 3
15	Analog T8 Kit 2	36	Kick Slimy	202	Hi-Hat Pedal T8	91	Snare Clap Analog	167	Tom T8 7	169	Tom T8 4
16	Analog T8 Kit 3	25	Kick T8 1	202	Hi-Hat Pedal T8	84	Snare T8 3	314	Conga T8 3	313	Conga T8 2
17	Vox Kit	34	Bass Drum Vox 1	205	Hi-Hat Pedal Vox	100	Snare Open Rim Vox	176	Tom Vox 3	177	Tom Vox 2
18	Stereo Kit 1	10	Bass Drum Close Power	189	Hi-Hat Pedal Power	49	Snare Power	119	Tom Power 6	121	Tom Power 4
19	Stereo Kit 2	9	Bass Drum Open Power	189	Hi-Hat Pedal Power	52	Snare Power 2	120	Tom Power 5	122	Tom Power 3
20	Stereo Kit 3	8	Bass Drum Ambient+	189	Hi-Hat Pedal Power	53	Snare Rough 2	119	Tom Power 6	121	Tom Power 4
21	Stereo Kit 4	8	Bass Drum Ambient+	189	Hi-Hat Pedal Power	48	Snare Soft Power	121	Tom Power 4	123	Tom Power 2
22	Stereo Kit 5	10	Bass Drum Close Power	189	Hi-Hat Pedal Power	50	Snare Rough	119	Tom Power 6	121	Tom Power 4
23	Stereo Ballad Kit	8	Bass Drum Ambient+	189	Hi-Hat Pedal Power	49	Snare Power	120	Tom Power 5	122	Tom Power 3
24	Ballad Kit 1	13	Bass Drum	193	Hi-Hat Pedal	55	Snare	127	Mid Tom L	129	Floor Tom H
25	Ballad Kit 2	14	Bass Drum 2	193	Hi-Hat Pedal	58	Snare Soft 2	127	Mid Tom L	129	Floor Tom H
26	Analog Ballad Kit 1	19	Bass Drum Analog H	196	Hi-Hat Closed Analog 2	69	Snare Analog 1	149	Tom Analog 6	151	Tom Analog 4
27	Analog Ballad Kit 2	18	Bass Drum Analog L	196	Hi-Hat Closed Analog 2	69	Snare Analog 1	149	Tom Analog 6	151	Tom Analog 4
28	Stereo Shuffle Kit 1	9	Bass Drum Open Power	189	Hi-Hat Pedal Power	50	Snare Rough	119	Tom Power 6	121	Tom Power 4
29	Stereo Shuffle Kit 2	10	Bass Drum Close Power	189	Hi-Hat Pedal Power	53	Snare Rough 2	119	Tom Power 6	121	Tom Power 4
30	Stereo Shuffle Kit 3	10	Bass Drum Close Power	189	Hi-Hat Pedal Power	53	Snare Rough 2	119	Tom Power 6	121	Tom Power 4
31	Stereo Slow Rock Kit	10	Bass Drum Close Power	189	Hi-Hat Pedal Power	48	Snare Soft Power	119	Tom Power 6	121	Tom Power 4
32	Electric Kit 1	17	Bass Drum Gate	193	Hi-Hat Pedal	68	Snare Noisy 2	143	Tom Electronic 6	145	Tom Electronic 4
33	Electric Kit 2	17	Bass Drum Gate	193	Hi-Hat Pedal	67	Snare Snappy Electronic	143	Tom Electronic 6	145	Tom Electronic 4
34	Dance Kit 1	21	Kick Techno L	199	Hi-Hat Closed Analog 4	71	Snare Clap	149	Tom Analog 6	151	Tom Analog 4
35	Dance Kit 2	22	Kick Techno	199	Hi-Hat Closed Analog 4	70	Snare Techno	149	Tom Analog 6	151	Tom Analog 4

Kit No.	Voice No.	Pad 4	Voice No.	Pad 5	Voice No.	Pad 6	Voice No.	Pad 7	Voice No.	Pad 8
1	105	Maple Tom 2	211	Crash Cymbal Dark	179	Hi-Hat Closed Bright	210	Ride Cymbal Cup Warm	208	Ride Cymbal Warm 1
2	105	Maple Tom 2	211	Crash Cymbal Dark	179	Hi-Hat Closed Bright	213	Splash Cymbal 2	208	Ride Cymbal Warm 1
3	105	Maple Tom 2	211	Crash Cymbal Dark	179	Hi-Hat Closed Bright	212	Chinese Cymbal 2	210	Ride Cymbal Cup Warm
4	41	Maple Side Stick	211	Crash Cymbal Dark	179	Hi-Hat Closed Bright	210	Ride Cymbal Cup Warm	208	Ride Cymbal Warm 1
5	111	Oak Tom 2	217	Crash Cymbal Dark 2	182	Hi-Hat Closed Dark	216	Ride Cymbal Cup Bright	215	Ride Cymbal Bright
6	111	Oak Tom 2	217	Crash Cymbal Dark 2	182	Hi-Hat Closed Dark	213	Splash Cymbal 2	215	Ride Cymbal Bright
7	111	Oak Tom 2	217	Crash Cymbal Dark 2	182	Hi-Hat Closed Dark	212	Chinese Cymbal 2	216	Ride Cymbal Cup Bright
8	44	Oak Side Stick	217	Crash Cymbal Dark 2	107	Oak Tom 6	215	Ride Cymbal Bright	182	Hi-Hat Closed Dark
9	117	Tom Hard Rock 2	221	Crash Cymbal Dark 3	185	Hi-Hat Closed Dark 2	220	Ride Cymbal Cup Warm 2	219	Ride Cymbal Warm 3
10	117	Tom Hard Rock 2	222	Crash Cymbal Power 1	185	Hi-Hat Closed Dark 2	220	Ride Cymbal Cup Warm 2	218	Crash Cymbal Warm 2
11	117	Tom Hard Rock 2	222	Crash Cymbal Power 1	185	Hi-Hat Closed Dark 2	234	Chinese Cymbal	225	Ride Cymbal Power 2
12	141	Tom Rock 2	229	Crash Cymbal 1	192	Hi-Hat Closed	348	Cowbell Top	231	Ride Cymbal 1
13	136	Tom Room 1	229	Crash Cymbal 1	192	Hi-Hat Closed	234	Chinese Cymbal	231	Ride Cymbal 1
14	172	Tom T8 1	241	Crash Cymbal T8	201	Hi-Hat Closed T8	350	Cowbell T8	251	Clap T9
15	171	Tom T8 2	241	Crash Cymbal T8	201	Hi-Hat Closed T8	92	Snare T8 Rim	93	Snare Analog CR
16	312	Conga T8 1	241	Crash Cymbal T8	201	Hi-Hat Closed T8	92	Snare T8 Rim	251	Clap T9
17	178	Tom Vox 1	242	Crash Cymbal Vox 1	204	Hi-Hat Closed Vox	244	Ride Cymbal Cup Vox	245	Crash Cymbal Vox 2
18	123	Tom Power 2	222	Crash Cymbal Power 1	188	Hi-Hat Closed Power	228	Splash Cymbal Power	225	Ride Cymbal Power 2
19	124	Tom Power 1	222	Crash Cymbal Power 1	191	Hi-Hat Closed Power 2	228	Splash Cymbal Power	225	Ride Cymbal Power 2
20	123	Tom Power 2	222	Crash Cymbal Power 1	191	Hi-Hat Closed Power 2	228	Splash Cymbal Power	225	Ride Cymbal Power 2
21	246	Side Stick Power	228	Splash Cymbal Power	256	Tambourine 2	222	Crash Cymbal Power 1	188	Hi-Hat Closed Power
22	123	Tom Power 2	222	Crash Cymbal Power 1	188	Hi-Hat Closed Power	228	Splash Cymbal Power	225	Ride Cymbal Power 2
23	124	Tom Power 1	222	Crash Cymbal Power 1	188	Hi-Hat Closed Power	228	Splash Cymbal Power	225	Ride Cymbal Power 2
24	247	Side Stick	230	Crash Cymbal 2	192	Hi-Hat Closed	233	Ride Cymbal Cup	231	Ride Cymbal 1
25	247	Side Stick	229	Crash Cymbal 1	192	Hi-Hat Closed	257	Tambourine	231	Ride Cymbal 1
26	153	Tom Analog 2	236	Cymbal Analog	195	Hi-Hat Closed Analog 1	360	Claves	232	Ride Cymbal 2
27	153	Tom Analog 2	236	Cymbal Analog	195	Hi-Hat Closed Analog 1	360	Claves	232	Ride Cymbal 2
28	123	Tom Power 2	222	Crash Cymbal Power 1	188	Hi-Hat Closed Power	228	Splash Cymbal Power	225	Ride Cymbal Power 2
29	123	Tom Power 2	222	Crash Cymbal Power 1	191	Hi-Hat Closed Power 2	228	Splash Cymbal Power	225	Ride Cymbal Power 2
30	123	Tom Power 2	222	Crash Cymbal Power 1	191	Hi-Hat Closed Power 2	256	Tambourine 2	225	Ride Cymbal Power 2
31	123	Tom Power 2	222	Crash Cymbal Power 1	188	Hi-Hat Closed Power	228	Splash Cymbal Power	225	Ride Cymbal Power 2
32	147	Tom Electronic 2	229	Crash Cymbal 1	192	Hi-Hat Closed	234	Chinese Cymbal	231	Ride Cymbal 1
33	147	Tom Electronic 2	229	Crash Cymbal 1	192	Hi-Hat Closed	234	Chinese Cymbal	231	Ride Cymbal 1
34	153	Tom Analog 2	236	Cymbal Analog	198	Hi-Hat Closed Analog 3	370	Triangle Open	369	Triangle Mute
35	153	Tom Analog 2	236	Cymbal Analog	198	Hi-Hat Closed Analog 3	249	Hand Clap	257	Tambourine

Kit No.	Kit Name	Voice No.	Pedal 1	Voice No.	Pedal 2	Voice No.	Pad 1	Voice No.	Pad 2	Voice No.	Pad 3
36	Analog Kit	19	Bass Drum Analog H	196	Hi-Hat Closed Analog 2	69	Snare Analog 1	249	Hand Clap	151	Tom Analog 4
37	DJ Kit	20	Kick Techno Q	199	Hi-Hat Closed Analog 4	73	Rim Gate	556	Yo!	557	Go!
38	Disco Kit 1	13	Bass Drum	193	Hi-Hat Pedal	56	Snare Tight	126	Mid Tom H	128	Low Tom
39	Disco Kit 2	21	Kick Techno L	199	Hi-Hat Closed Analog 4	70	Snare Techno	249	Hand Clap	151	Tom Analog 4
40	Jazz Kit	23	Bass Drum Jazz	193	Hi-Hat Pedal	74	Snare Jazz L	155	Tom Jazz 6	157	Tom Jazz 4
41	Brush Kit	12	Bass Drum Hard	193	Hi-Hat Pedal	81	Brush Slap	161	Tom Brush 6	163	Tom Brush 4
42	5/4 Jazz Kit	11	Bass Drum Soft	193	Hi-Hat Pedal	58	Snare Soft 2	125	High Tom	127	Mid Tom L
43	Dixieland Kit	12	Bass Drum Hard	193	Hi-Hat Pedal	58	Snare Soft 2	80	Brush Tap	81	Brush Slap
44	Soul Kit	9	Bass Drum Open Power	189	Hi-Hat Pedal Power	53	Snare Rough 2	120	Tom Power 5	122	Tom Power 3
45	R & R Kit	13	Bass Drum	193	Hi-Hat Pedal	54	Snare Soft	125	High Tom	127	Mid Tom L
46	6/8 Blues Kit	8	Bass Drum Ambient+	189	Hi-Hat Pedal Power	48	Snare Soft Power	120	Tom Power 5	122	Tom Power 3
47	Country Kit	13	Bass Drum	193	Hi-Hat Pedal	62	Snare Room L	133	Tom Room 4	135	Tom Room 2
48	Samba Kit	13	Bass Drum	355	Maracas	364	Cuica Mute	352	Agogo H	353	Agogo L
49	Bossa Nova Kit 1	12	Bass Drum Hard	193	Hi-Hat Pedal	247	Side Stick	162	Tom Brush 5	164	Tom Brush 3
50	Bossa Nova Kit 2	4	Oak Bass Drum	183	Hi-Hat Pedal Dark	42	Oak Snare Head	108	Oak Tom 5	111	Oak Tom 2
51	Conga Kit	294	Conga L Slide	348	Cowbell Top	285	Conga H Slap Mute	281	Conga H Open	288	Conga L Open
52	Conga & Bongo Kit 1	14	Bass Drum 2	348	Cowbell Top	281	Conga H Open	288	Conga L Open	315	Bongo H Open 1 Finger
53	Conga & Bongo Kit 2	14	Bass Drum 2	348	Cowbell Top	301	Conga 2 H Open	308	Conga 2 L Open	327	Bongo 2 H Mute
54	Salsa Kit	13	Bass Drum	362	Wood Block H	322	Bongo L Open 3 Fingers	339	Timbale L Open	338	Timbale H Open
55	Beguine Kit	12	Bass Drum Hard	193	Hi-Hat Pedal	247	Side Stick	126	Mid Tom H	128	Low Tom
56	Reggae Kit	8	Bass Drum Ambient+	189	Hi-Hat Pedal Power	50	Snare Rough	339	Timbale L Open	338	Timbale H Open
57	Waltz Kit	23	Bass Drum Jazz	193	Hi-Hat Pedal	80	Brush Tap	81	Brush Slap	162	Tom Brush 5
58	March Kit	37	Gran Cassa	193	Hi-Hat Pedal	76	Band Snare 1	362	Wood Block H	363	Wood Block L
59	Timpani Kit	37	Gran Cassa	193	Hi-Hat Pedal	264	Timpani E1	269	Timpani A1	274	Timpani D2
60	Arabic Kit 1	449	Katem Dom	451	Katem Tak 1	437	Tablah Dom 1	436	Tablah Sak 1	433	Tablah Tak 4
61	Arabic Kit 2	449	Katem Dom	451	Katem Tak 1	446	Daholla Dom	444	Daholla Sak 1	447	Daholla Tak 2
62	Arabic Kit 3	474	Sagat 1	476	Sagat 3	449	Katem Dom	450	Katem Sak 1	451	Katem Tak 1
63	Brazil Kit 1	399	Tan Tan 1 Open Right Hand	398	Tan Tan 1 Closed Right Hand	402	Pandeiro L Thumb Closed	404	Pandeiro L Toe Rim	405	Pandeiro L Heel
64	Brazil Kit 2	378	Surdo 2 Open	377	Surdo 2 Mute	402	Pandeiro L Thumb Closed	404	Pandeiro L Toe Rim	405	Pandeiro L Heel
65	Brazil Kit 3	391	Zabumba Open Right Hand	392	Zabumba Mute Right Hand	402	Pandeiro L Thumb Closed	404	Pandeiro L Toe Rim	405	Pandeiro L Heel
66	Indian Kit 1	510	Dholak 2 Rim 1	491	Hatheli Short	479	Baya ghe	477	Baya ge	481	Tabla na
67	Indian Kit 2	502	Dhol 2 Open	504	Dhol 2 Rim	508	Dholak 2 Open	510	Dholak 2 Rim 1	511	Dholak 2 Rim 2
68	Indian Kit 3	498	Dafli Open	499	Dafli Rim	502	Dhol 2 Open	504	Dhol 2 Rim	513	Dholki H Mute
69	Indian Kit 4	498	Dafli Open	499	Dafli Rim	500	Dhol 1 Open	501	Dhol 1 Slap	503	Dhol 2 Slap
70	African Kit	13	Bass Drum	354	Cabasa	539	Djembe Slap	537	Djembe L	545	Talking Drum Left Hand Open
71	Folklore Kit	13	Bass Drum	372	Jingle Bells	376	Cajon 2 Slap	374	Cajon 2 L	373	Wind Chime
72	Japanese Kit	548	Yaguradaiko	549	Yaguradaiko Rim	546	Oodaiko	551	Shimedaiko	550	Atarigane
73	Chinese Kit	528	Dagu Heavy	530	Zhongcha Mute	527	Paigu M	526	Bangu	535	Xiaocha Mute
74	SE Kit 1	562	Footsteps	562	Footsteps	564	Rooster	568	Horse Neigh	569	Cow
75	SE Kit 2	557	Go!	562	Footsteps	556	Yo!	560	Huaaah!	561	Uh!+Hit

Kit No.	Voice No.	Pad 4	Voice No.	Pad 5	Voice No.	Pad 6	Voice No.	Pad 7	Voice No.	Pad 8
36	153	Tom Analog 2	236	Cymbal Analog	195	Hi-Hat Closed Analog 1	348	Cowbell Top	257	Tambourine
37	558	Get up!	236	Cymbal Analog	198	Hi-Hat Closed Analog 3	554	Scratch H	555	Scratch L
38	130	Floor Tom L	229	Crash Cymbal 1	192	Hi-Hat Closed	235	Splash Cymbal	231	Ride Cymbal 1
39	153	Tom Analog 2	236	Cymbal Analog	198	Hi-Hat Closed Analog 3	257	Tambourine	230	Crash Cymbal 2
40	159	Tom Jazz 2	229	Crash Cymbal 1	192	Hi-Hat Closed	233	Ride Cymbal Cup	231	Ride Cymbal 1
41	165	Tom Brush 2	229	Crash Cymbal 1	192	Hi-Hat Closed	233	Ride Cymbal Cup	232	Ride Cymbal 2
42	129	Floor Tom H	229	Crash Cymbal 1	192	Hi-Hat Closed	257	Tambourine	231	Ride Cymbal 1
43	130	Floor Tom L	229	Crash Cymbal 1	192	Hi-Hat Closed	235	Splash Cymbal	231	Ride Cymbal 1
44	124	Tom Power 1	222	Crash Cymbal Power 1	188	Hi-Hat Closed Power	249	Hand Clap	225	Ride Cymbal Power 2
45	129	Floor Tom H	229	Crash Cymbal 1	192	Hi-Hat Closed	235	Splash Cymbal	231	Ride Cymbal 1
46	124	Tom Power 1	222	Crash Cymbal Power 1	188	Hi-Hat Closed Power	249	Hand Clap	225	Ride Cymbal Power 2
47	247	Side Stick	229	Crash Cymbal 1	192	Hi-Hat Closed	235	Splash Cymbal	231	Ride Cymbal 1
48	365	Cuica Open	390	Tamborim 1 Mute	389	Tamborim 1 Open	397	Whistle Long	396	Whistle Short
49	81	Brush Slap	229	Crash Cymbal 1	192	Hi-Hat Closed	373	Wind Chime	231	Ride Cymbal 1
50	247	Side Stick	217	Crash Cymbal Dark 2	182	Hi-Hat Closed Dark	235	Splash Cymbal	215	Ride Cymbal Bright
51	289	Conga L Mute	287	Conga H Heel	286	Conga H Tip	356	Guiro Short	357	Guiro Long
52	322	Bongo L Open 3 Fingers	287	Conga H Heel	285	Conga H Slap Mute	356	Guiro Short	357	Guiro Long
53	328	Bongo 2 L Open 1 Finger	299	Conga Heel	297	Conga Slap	356	Guiro Short	357	Guiro Long
54	288	Conga L Open	360	Claves	315	Bongo H Open 1 Finger	373	Wind Chime	281	Conga H Open
55	130	Floor Tom L	229	Crash Cymbal 1	192	Hi-Hat Closed	231	Ride Cymbal 1	360	Claves
56	122	Tom Power 3	222	Crash Cymbal Power 1	188	Hi-Hat Closed Power	230	Crash Cymbal 2	231	Ride Cymbal 1
57	165	Tom Brush 2	229	Crash Cymbal 1	192	Hi-Hat Closed	233	Ride Cymbal Cup	232	Ride Cymbal 2
58	77	Band Snare 2	229	Crash Cymbal 1	192	Hi-Hat Closed	257	Tambourine	231	Ride Cymbal 1
59	279	Timpani G2	222	Crash Cymbal Power 1	192	Hi-Hat Closed	373	Wind Chime	231	Ride Cymbal 1
60	432	Tablah Tak 1	474	Sagat 1	476	Sagat 3	471	Riq Tak 2	473	Riq Dom
61	445	Daholla Tak 1	474	Sagat 1	476	Sagat 3	471	Riq Tak 2	473	Riq Dom
62	453	Katem Tak 2	471	Riq Tak 2	473	Riq Dom	472	Riq Brass 2	470	Riq Brass 1
63	403	Pandeiro L Thumb Open	414	Repique de Mao Slap	415	Repique de Mao Thmb Rim	426	Ganza	406	Pandeiro L Slap
64	403	Pandeiro L Thumb Open	422	Agogo Bell 1	423	Agogo Bell 2	366	Cuica H Short	368	Cuica L Short
65	403	Pandeiro L Thumb Open	422	Agogo Bell 1	424	Agogo Click 1	426	Ganza	406	Pandeiro L Slap
66	482	Tabla tin	480	Baya ka	478	Baya ke	497	Mondira Closed	496	Mondira Open
67	509	Dholak 2 Slide	513	Dholki H Mute	515	Dholki H Slap	495	Jhanji Closed	494	Jhanji Open
68	512	Dholki H Open	510	Dholak 2 Rim 1	511	Dholak 2 Rim 2	490	Hatheli Long	491	Hatheli Short
69	504	Dhol 2 Rim	524	Dandia Short	525	Dandia Long	490	Hatheli Long	491	Hatheli Short
70	543	Talking Drum Bend Up	229	Crash Cymbal 1	538	Djembe Mute	544	Talking Drum Slap	542	Talking Drum Open
71	258	Finger Snap	371	Shaker	375	Cajon 2 Mute	256	Tambourine 2	235	Splash Cymbal
72	372	Jingle Bells	552	Tsudumi	547	Oodaiko Rim	553	Ainote	360	Claves
73	531	Luo Big	533	Zhongluo Open	529	Zhongcha Open	532	Luo H	534	Xiaoluo Open
74	570	Lion	566	Cat	565	Dog	563	Frog	567	Owl
75	559	Whoow!	249	Hand Clap	558	Get up!	554	Scratch H	555	Scratch L

Drum Score/Partitions pour batterie/ Partitura de percusión/Darstellung der Schlagzeugnoten

There are many different types of drum score commercially available, but we've chosen the following common format for the examples below.

Il existe différents types de partitions pour batterie disponibles dans le commerce, mais nous avons retenu le format courant suivant pour les exemples ci-dessous.

En el mercado se pueden encontrar diferentes tipos de partituras para percusión, pero para los siguientes ejemplos hemos elegido el más habitual.

Im Handel sind viele verschiedene Arten von Schlagzeug-Notendarstellungen erhältlich. Für die nachstehenden Beispiele haben wir jedoch das folgende einheitliche Format gewählt.

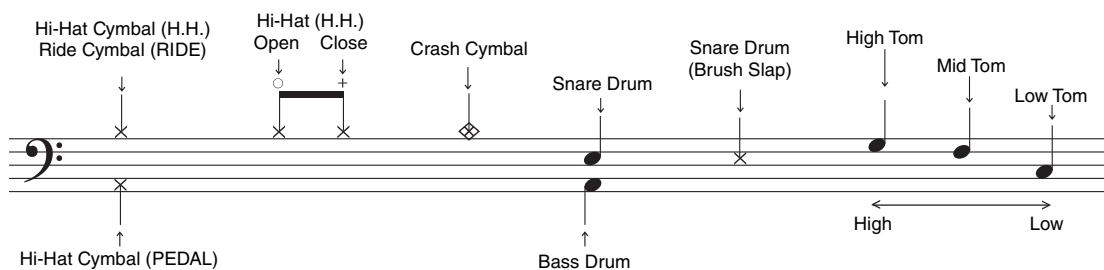

The following is an actual rhythm pattern using the notation.

L'exemple suivant est un motif rythmique qui utilise la notation.

El siguiente patrón rítmico utiliza la notación.

Nachfolgend finden Sie ein Beispiel für ein mit Hilfe dieser Schreibweise dargestelltes Rhythmus-Pattern.

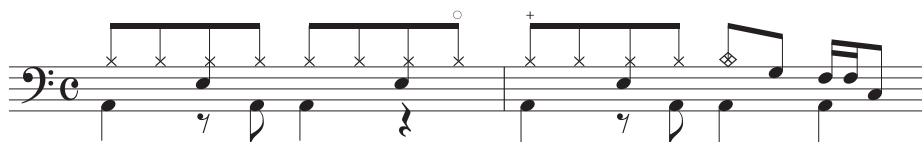

■ **8 Beat** (song No.018)

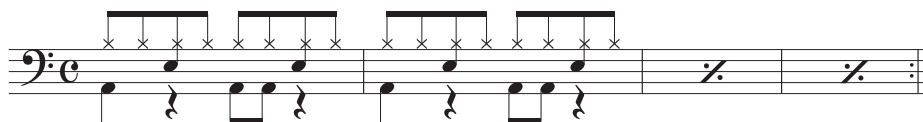

■ **16 Beat** (song No.023)

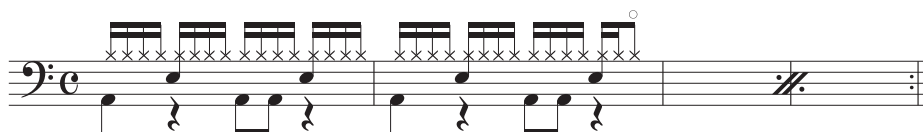

■ **4 Beat** (song No.045)

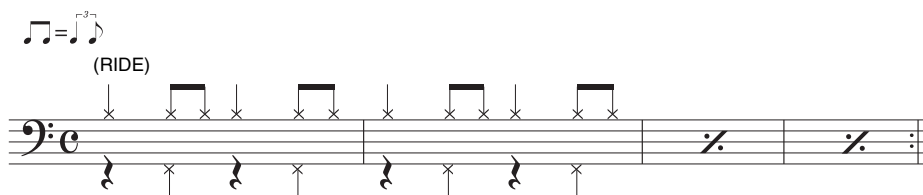

In the notation above, eighth notes are to be played with a triplet feel (as shown in the notation below). For swing and shuffle rhythms, this straight notation is preferable to the triplet indication since it is easier to read.

Dans la notation ci-dessus, il y a huit notes qui doivent être jouées avec un effet de triolet (reportez-vous à l'illustration qui en est donnée dans l'exemple suivant). Pour les rythmes de swing et de shuffle, cette notation directe est préférable à l'indication du triolet car elle est plus facile à lire que cette dernière.

En la notación anterior, las corcheas deben tocarse como tresillos (como se muestra en la siguiente notación). Para los ritmos de swing y shuffle, esta notación seguida es preferible a la indicación de tresillo, pues resulta más fácil de leer.

In der vorstehenden Notendarstellung sind Achtelnoten mit Trioleneffekt zu spielen (wie in der nachstehende Notendarstellung gezeigt). Bei Swing- und Shuffle-Rhythmen ist der Triolendarstellung diese geradzahlige Schreibweise vorzuziehen, weil sie leichter zu lesen ist.

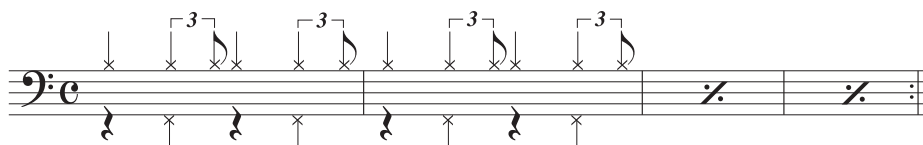

■ **Shuffle** (song No.034)

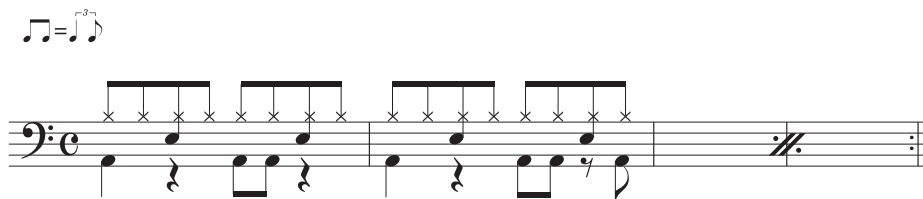

Play the above pattern with a swing feel.

Jouez le motif ci-dessus avec un effet de swing.

Toque el patrón rítmico anterior como tresillos.

Spielen Sie das vorstehende Pattern mit Swing-Feeling.

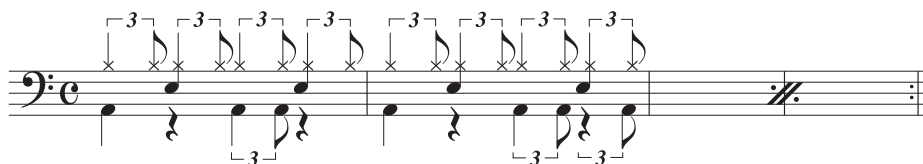

■ **16 Beat Shuffle** (song No.096)

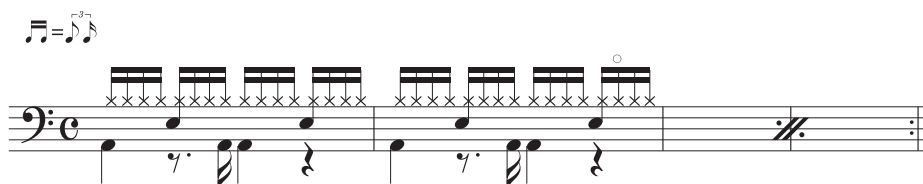

Play the above pattern with a swing feel.

Jouez le motif ci-dessus avec un effet de swing.

Toque el patrón rítmico anterior como tresillos.

Spielen Sie das vorstehende Pattern mit Swing-Feeling.



LIMITED 1-YEAR WARRANTY ON PORTABLE DIGITAL DRUMS

Thank you for selecting a Yamaha product. Yamaha products are designed and manufactured to provide a high level of defect-free performance. Yamaha Corporation of America ("Yamaha") is proud of the experience and craftsmanship that goes into each and every Yamaha product. Yamaha sells its products through a network of reputable, specially authorized dealers and is pleased to offer you, the Original Owner, the following Limited Warranty, which applies only to products that have been (1) directly purchased from Yamaha's authorized dealers in the fifty states of the USA and District of Columbia (the "Warranted Area") and (2) used exclusively in the Warranted Area. Yamaha suggests that you read the Limited Warranty thoroughly, and invites you to contact your authorized Yamaha dealer or Yamaha Customer Service if you have any questions.

Coverage: Yamaha will, at its option, repair or replace the product covered by this warranty if it becomes defective, malfunctions or otherwise fails to conform with this warranty under normal use and service during the term of this warranty, without charge for labor or materials. Repairs may be performed using new or refurbished parts that meet or exceed Yamaha specifications for new parts. If Yamaha elects to replace the product, the replacement may be a reconditioned unit. You will be responsible for any installation or removal charges and for any initial shipping charges if the product(s) must be shipped for warranty service. However, Yamaha will pay the return shipping charges to any destination within the USA if the repairs are covered by the warranty. This warranty does not cover (a) damage, deterioration or malfunction resulting from accident, negligence, misuse, abuse, improper installation or operation or failure to follow instructions according to the Owner's Manual for this product; any shipment of the product (claims must be presented to the carrier); repair or attempted repair by anyone other than Yamaha or an authorized Yamaha Service Center; (b) any unit which has been altered or on which the serial number has been defaced, modified or removed; (c) normal wear and any periodic maintenance; (d) deterioration due to perspiration, corrosive atmosphere or other external causes such as extremes in temperature or humidity; (e) damages attributable to power line surge or related electrical abnormalities, lightning damage or acts of God; or (f) RFI/EMI (Interference/noise) caused by improper grounding or the improper use of either certified or uncertified equipment, if applicable or (g) drum sticks. Any evidence of alteration, erasing or forgery of proof-of-purchase documents will cause this warranty to be void. This warranty covers only the Original Owner and is not transferable.

In Order to Obtain Warranty Service: Warranty service will only be provided for defective products within the Warranted Area. Contact your local authorized Yamaha dealer who will advise you of the procedures to be followed. If this is not successful, contact Yamaha at the address, telephone number or website shown below. Yamaha may request that you send the defective product to a local authorized Yamaha Servicer or authorize return of the defective product to Yamaha for repair. If you are uncertain as to whether a dealer has been authorized by Yamaha, please contact Yamaha's Service Department at the number shown below, or check Yamaha's website at www.Yamaha.com. Product(s) shipped for service should be packed securely and must be accompanied by a detailed explanation of the problem(s) requiring service, together with the original or a machine reproduction of the bill of sale or other dated, proof-of-purchase document describing the product, as evidence of warranty coverage. Should any product submitted for warranty service be found ineligible therefore, an estimate of repair cost will be furnished and the repair will be accomplished only if requested by you and upon receipt of payment or acceptable arrangement for payment.

Limitation of Implied Warranties and Exclusion of Damages: ANY IMPLIED WARRANTIES, INCLUDING WARRANTIES OF MERCHANTABILITY AND FITNESS FOR A PARTICULAR PURPOSE SHALL BE LIMITED IN DURATION TO THE APPLICABLE PERIOD OF TIME SET FORTH ABOVE. YAMAHA SHALL NOT BE RESPONSIBLE FOR INCIDENTAL OR CONSEQUENTIAL DAMAGES OR FOR DAMAGES BASED UPON INCONVENIENCE, LOSS OF USE, DAMAGE TO ANY OTHER EQUIPMENT OR OTHER ITEMS AT THE SITE OF USE OR INTERRUPTION OF PERFORMANCES OR ANY CONSEQUENCES. YAMAHA'S LIABILITY FOR ANY DEFECTIVE PRODUCT IS LIMITED TO REPAIR OR REPLACEMENT OF THE PRODUCT, AT YAMAHA'S OPTION. SOME STATES DO NOT ALLOW LIMITATIONS ON HOW LONG AN IMPLIED WARRANTY LASTS OR THE EXCLUSION OR LIMITATION OF INCIDENTAL OR CONSEQUENTIAL DAMAGES, SO THE ABOVE LIMITATION OR EXCLUSION MAY NOT APPLY TO YOU. This Warranty gives you specific legal rights, and you may also have other rights which vary from state to state. This is the only express warranty applicable to the product specified herein; Yamaha neither assumes nor authorizes anyone to assume for it any other express warranty.

If you have any questions about service received or if you need assistance in locating an authorized Yamaha Servicer, please contact:



CUSTOMER SERVICE

Yamaha Corporation of America
6600 Orangethorpe Avenue, Buena Park, California 90620-1373
Telephone: 800-854-1569
www.yamaha.com

Do not return any product to the above address without a written Return Authorization issued by YAMAHA.

©2009 Yamaha Corporation of America. Effective: 11/01/09

Important Notice: Guarantee Information for customers in European Economic Area (EEA) and Switzerland

English	Important Notice: Guarantee Information for customers in EEA* and Switzerland For detailed guarantee information about this Yamaha product, and Pan-EEA* and Switzerland warranty service, please either visit the website address below (Printable file is available at our website) or contact the Yamaha representative office for your country. * EEA: European Economic Area
Deutsch	Wichtiger Hinweis: Garantie-Information für Kunden in der EWR* und der Schweiz Für nähere Garantie-Information über dieses Produkt von Yamaha, sowie über den Pan-EWR*- und Schweizer Garantieservice, besuchen Sie bitte entweder die folgende angegebene Internetadresse (eine druckfähige Version befindet sich auch auf unserer Webseite), oder wenden Sie sich an den für Ihr Land zuständigen Yamaha-Vertrieb. *EWR: Europäischer Wirtschaftsraum
Français	Remarque importante: informations de garantie pour les clients de l'EEE et la Suisse Pour des informations plus détaillées sur la garantie de ce produit Yamaha et sur le service de garantie applicable dans l'ensemble de l'EEE ainsi qu'en Suisse, consultez notre site Web à l'adresse ci-dessous (le fichier imprimable est disponible sur notre site Web) ou contactez directement Yamaha dans votre pays de résidence. * EEE : Espace Economique Européen
Nederlands	Belangrijke mededeling: Garantie-informatie voor klanten in de EER* en Zwitserland Voor gedetailleerde garantie-informatie over dit Yamaha-product en de garantieservice in heel de EER* en Zwitserland, gaat u naar de onderstaande website (u vindt een afprintbaar bestand op onze website) of neemt u contact op met de vertegenwoordiging van Yamaha in uw land. * EER: Europese Economische Ruimte
Español	Aviso importante: Información sobre la garantía para los clientes del EEE* y Suiza Para una información detallada sobre este producto Yamaha y sobre el soporte de garantía en la zona EEE* y Suiza, visite la dirección web que se incluye más abajo (la versión del archivo para imprimir está disponible en nuestro sitio web) o póngase en contacto con el representante de Yamaha en su país. * EEE: Espacio Económico Europeo
Italiano	Aviso importante: informazioni sulla garanzia per i clienti residenti nell'EEA* e in Svizzera Per informazioni dettagliate sulla garanzia relativa a questo prodotto Yamaha e l'assistenza in garanzia nei paesi EEA* e in Svizzera, potete consultare il sito Web all'indirizzo riportato di seguito (è disponibile il file in formato stampabile) oppure contattate l'ufficio di rappresentanza locale della Yamaha. * EEA: Area Economica Europea
Português	Aviso importante: informações sobre as garantias para clientes da AEE* e da Suíça Para obter uma informação pormenorizada sobre este produto da Yamaha e sobre o serviço de garantia na AEE* e na Suíça, visite o site a seguir (o arquivo para impressão está disponível no nosso site) ou entre em contato com o escritório de representação da Yamaha no seu país. * AEE: Área Económica Europeia
Ελληνικά	Σημαντική σημείωση: Πληροφορίες εγγύησης για τους πελάτες στον ΕΟΧ* και Ελβετία Για λεπτομερείς πληροφορίες εγγύησης σχετικά με το παρόν προϊόν της Yamaha και την κάλυψη εγγύησης σε ότες τις χώρες του ΕΟΧ* και την Ελβετία, επισκεφτείτε την παρακάτω ιστοσελίδα (επιθυμητό αρχείο είναι διαθέσιμο στην ιστοσελίδα μας) ή απευθείας στην αντιπροσωπεία της Yamaha στην χώρα σας. * ΕΟΧ: Ευρωπαϊκός Οικονομικός Χώρος
Svenska	Viktigt: Garantierinformation för kunder i EES-området* och Schweiz För detaljerad information om denna Yamaha-produkt samt garantier i hela EES-området* och Schweiz kan du antingen besöka nedanstående webbadress (en utskriftsvänlig fil finns på webbplatsen) eller kontakta Yamahas officiella representant i ditt land. * EES: Europeiska Ekonomiska Samarbetsområdet
Norsk	Viktig merknad: Garantierinformasjon for kunder i EØS* og Sveits Detaljert garantierinformasjon om dette Yamaha-produktet og garantier i hele EØS-området* og Sveits kan fås enten ved å besøke nettstedene nedenfor (utskriftsversjon finnes på våre nettsider) eller kontakte Yamaha-kontoret i landet der du bor. *EØS: Det europeiske økonomiske samarbeidsområdet
Dansk	Vigtig oplysning: Garantierplysninger til kunder i EØO* og Schweiz De kan finde detaljerede garantierplysninger om dette Yamaha-produkt og den fælles garantierbetjening for EØO* (og Schweiz) ved at besøge det websted, der er angivet nedenfor (der findes en fil, som kan udskrives, på vores websted), eller ved at kontakte Yamahas nationale repræsentationskontor i det land, hvor De bor. * EØO: Det Europæiske Økonomiske Område

Suomi	Tärkeä ilmoitus: Takuutiedot Euroopan talousalueen (ETA)* ja Sveitsin asiakkaille Tämän Yamahan tuotteen sekä ETA-alueen ja Sveitsin takuuta koskevat yksityiskohtaiset tiedot saatte alla olevasta netti-sivustosta. (Tulostettava tiedosto saatavissa sivustollamme.) Voitte myös ottaa yhteyttä paikalliseen Yamahan-edustajaan. *ETA: Euroopan talousalue
Polski	Ważne: Warunki gwarancyjne obowiązujące w EOG* i Szwajcarii Aby dowiedzieć się więcej na temat warunków gwarancyjnych tego produktu firmy Yamaha i serwisu gwarancyjnego w całym EOG* i Szwajcarii, należy odwiedzić wskazaną poniżej stronę internetową (plik gotowy do wydruku znajduje się na naszej stronie internetowej) lub skontaktować się z przedstawicielstwem firmy Yamaha w swoim kraju. * EOG — Europejski Obszar Gospodarczy
Česky	Důležité oznámení: Zaruční informace pro zákazníky v EHS* a ve Švýcarsku Podrobné zaruční informace o tomto produktu Yamaha a záručním servisu v celém EHS* a ve Švýcarsku naleznete na níže uvedené webové adrese (soubor k tisku je dostupný na našich webových stránkách) nebo se můžete obrátit na zástupce firmy Yamaha ve své zemi. * EHS: Evropský hospodářský prostor
Magyar	Fontos figyelmeztetés: Garancia-információk az EGT* területén és Svájcban élő vásárlók számára A jelen Yamaha termékre vonatkozó részletes garancia-információk, valamint az EGT*-re és Svájcra kiterjedő garanciális szolgáltatás tekintetében keressék fel webhelyünk az alábbi címen (a webhelyen nyomtatható fájl is látható), vagy pedig lépjen kapcsolatba az országában működő Yamaha képviselői roddal. * EGT: Európai Gazdasági Terület
Eesti keel	Oluline märkus: Garantiteave Euroopa Majanduspiirkonna (EMP)* ja Šveitsi Klientidele Täpsemat teabete saamiseks selle Yamaha toote garantii ning kogu Euroopa Majanduspiirkonna ja Šveitsi garantiteeninduse kohta, külastage palun veebisaiti alljärgneval aadressil (meie saitil on saadaval printitav fail) või pöörduge Teie regiooni Yamaha esinduse poole. * EMP: Euroopa Majanduspiirkond
Latviešu	Svarīgs paziņojums: garantijas informācija klientiem EEZ* un Šveicē Lai saņemtu detaļizētā garantijas informāciju par šo Yamaha produktu, kā arī garantijas apkalpošanu EEZ* un Šveicē, lūdzam apmeklētiet zemāk norādīto tīmekļa vietnes adresi (tīmekļa vietnē ir pieejams drukājams fails) vai sazināties ar jūsu valsti apkalpojošo Yamaha pārstāvniecību. * EEZ: Eiropas Ekonomikas zona
Lietuvių kalba	Dėmesio: informacija dėl garantijos pirkėjams EEE* ir Šveicarijoje Jei reikia išsamios informacijos apie šį „Yamaha“ produktą ir jo techninę priežiūrą visoje EEE* ir Šveicarijoje, apsilankykite mūsų svetainėje toliau nurodytu adresu (svetainėje yra spausdinamas failas) arba kreipkitės į „Yamaha“ atsišlybę savo šalyje. *EEE — Europos ekonominė erdvė
Slovenčina	Dôležité upozornenie: Informácie o záruke pre zákazníkov v EHP* a Švajčiarsku Podrobné informácie o záruke týkajúcej sa tohto produktu od spoločnosti Yamaha a garancijnom servisu v EHP* a Švajčiarsku nájdete na webovej stránke uvedenej nižšie (na našej webovej stránke je k dispozícii súbor na tlač) alebo sa obráťte na zástupcu spoločnosti Yamaha vo svojej krajine. * EHP: Európsky hospodársky priestor
Slovenščina	Pomembno obvestilo: Informacije o garanciji za kupce v EGP* in Švici Za podrobnejše informacije o tem Yamahinem izdelku ter garancijskem servisu v celotnem EGP in Švici, obiščite spletno mesto, ki je navedeno spodaj (našiljiv datoteka je na voljo na našem spletnem mestu), ali se obrnite na Yamahinega predstavnika v svoji državi. * EGP: Evropski gospodarski prostor
Български език	Важно съобщение: Информация за гаранцията за клиентите в ЕИПТ* и Швейцария За подробна информация за гаранцията за този продукт на Yamaha и гаранционното обслужване в паневропейската зона на ЕИПТ* и Швейцария или посетете посочения по-долу уеб сайт (на нашия уеб сайт има файл за печат), или се свържете с представителния офис на Yamaha във вашата страна. * ЕИПТ: Европейско икономическо пространство
Limba română	Notificare importantă: Informații despre garanție pentru clienții din SEE* și Elveția Pentru informații detaliate privind acest produs Yamaha și serviciul de garanție Pan-SEE* și Elveția, vizitați site-ul la adresa de mai jos (fișierul imprimabil este disponibil pe site-ul nostru) sau contactați biroul reprezentanței Yamaha din țara dumneavoastră. * SEE: Spațiul Economic European

<http://europe.yamaha.com/warranty/>

For details of products, please contact your nearest Yamaha representative or the authorized distributor listed below.

Pour plus de détails sur les produits, veuillez-vous adresser à Yamaha ou au distributeur le plus proche de vous figurant dans la liste suivante.

Para detalles sobre productos, contacte su tienda Yamaha más cercana o el distribuidor autorizado que se lista debajo.

Die Einzelheiten zu Produkten sind bei Ihrer unten aufgeführten Niederlassung und bei Yamaha Vertragshändlern in den jeweiligen Bestimmungsländern erhältlich.

NORTH AMERICA

CANADA

Yamaha Canada Music Ltd.
135 Milner Avenue, Toronto, Ontario M1S 3R1,
Canada
Tel: +1-416-298-1311

U.S.A.

Yamaha Corporation of America
6600 Orangethorpe Avenue, Buena Park, CA 90620,
U.S.A.
Tel: +1-714-522-9011

CENTRAL & SOUTH AMERICA

MEXICO

Yamaha de México, S.A. de C.V.
Av. Insurgentes Sur 1647 Piso 9, Col. San José
Insurgentes, Delegación Benito Juárez, México,
D.F., C.P. 03900, México
Tel: +52-55-5804-0600

BRAZIL

Yamaha Musical do Brasil Ltda.
Rua Fidêncio Ramos, 302 - Cj 52 e 54 - Torre B -
Vila Olímpia - CEP 04551-010 - São Paulo/SP,
Brazil
Tel: +55-11-3704-1377

ARGENTINA

**Yamaha Music Latin America, S.A.,
Sucursal Argentina**
Olga Cossettini 1553, Piso 4 Norte,
Madero Este-C1107CEK,
Buenos Aires, Argentina
Tel: +54-11-4119-7000

PANAMA AND OTHER LATIN AMERICAN COUNTRIES/ CARIBBEAN COUNTRIES

Yamaha Music Latin America, S.A.
Edificio Torre Davivienda, Piso: 20
Avenida Balboa, Marbella, Corregimiento de Bella
Vista, Ciudad de Panamá, Rep. de Panamá
Tel: +507-269-5311

EUROPE

THE UNITED KINGDOM/IRELAND

Yamaha Music Europe GmbH (UK)
Sherbourne Drive, Tilbrook, Milton Keynes,
MK7 8BL, U.K.
Tel: +44-1908-366700

GERMANY

Yamaha Music Europe GmbH
Siemensstrasse 22-34, 25462 Rellingen, Germany
Tel: +49-4101-303-0

SWITZERLAND/LIECHTENSTEIN

**Yamaha Music Europe GmbH, Branch
Switzerland in Thalwil**
Seestrasse 18a, 8800 Thalwil, Switzerland
Tel: +41-44-3878080

AUSTRIA/CROATIA/CZECH REPUBLIC/ HUNGARY/ROMANIA/SLOVAKIA/ SLOVENIA

Yamaha Music Europe GmbH, Branch Austria
Schleiergasse 20, 1100 Wien, Austria
Tel: +43-1-60203900

POLAND

Yamaha Music Europe GmbH
Sp.z o.o. Oddział w Polsce
ul. Wielicka 52, 02-657 Warszawa, Poland
Tel: +48-22-880-08-88

BULGARIA

Dinacord Bulgaria LTD.
Bul. Iskarsko Schose 7 Targowski Zentar Evropa
1528 Sofia, Bulgaria
Tel: +359-2-978-20-25

MALTA

Olimpus Music Ltd.
Valletta Road, Mosta MST9010, Malta
Tel: +356-2133-2093

NETHERLANDS/BELGIUM/ LUXEMBOURG

Yamaha Music Europe, Branch Benelux
Clarissenhof 5b, 4133 AB Vianen, The Netherlands
Tel: +31-347-358040

FRANCE

Yamaha Music Europe
7 rue Ambroise Croizat, Zone d'activités de Pariest,
77183 Croissy-Beaubourg, France
Tel: +33-1-6461-4000

ITALY

Yamaha Music Europe GmbH, Branch Italy
Via Tinelli N.67/69 20855 Gerno di Lesmo (MB),
Italy
Tel: +39-039-9065-1

SPAIN/PORTUGAL

**Yamaha Music Europe GmbH Ibérica, Sucursal
en España**
Ctra. de la Coruña km. 17,200, 28231
Las Rozas de Madrid, Spain
Tel: +34-91-639-88-88

GREECE

Philippos Nakas S.A. The Music House
19th km. Leaf. Lavriou 190 02 Peania - Attiki,
Greece
Tel: +30-210-6686260

SWEDEN

**Yamaha Music Europe GmbH Germany filial
Scandinavia**
JA Wettergrensgata 1, 400 43 Göteborg, Sweden
Tel: +46-31-89-34-00

DENMARK

**Yamaha Music Denmark,
Fillial of Yamaha Music Europe GmbH, Tyskland**
Generatorvej 8C, ST. TH., 2860 Søborg, Denmark
Tel: +45-44-92-49-00

FINLAND

F-Musiikki Oy
Antaksentie 4
FI-01510 Vantaa, Finland
Tel: +358 (0)96185111

NORWAY

**Yamaha Music Europe GmbH Germany -
Norwegian Branch**
Grini Næringspark 1, 1332 Østerås, Norway
Tel: +47-6716-7800

ICELAND

Hljodfaerahusid Ehf.
Sidumula 20
IS-108 Reykjavik, Iceland
Tel: +354-525-5050

CYPRUS

Nakas Music Cyprus Ltd.
Nikis Ave 2k
1086 Nicosia
Tel: +357-22-511080
Major Music Center
21 Ali Riza Ave. Ortakoy
P.O.Box 475 Lefkoşa, Cyprus
Tel: (392) 227 9213

RUSSIA

Yamaha Music (Russia) LLC.
Room 37, entrance 7, bld. 7, Kievskaya street,
Moscow, 121059, Russia
Tel: +7-495-626-5005

OTHER EUROPEAN COUNTRIES

Yamaha Music Europe GmbH
Siemensstrasse 22-34, 25462 Rellingen, Germany
Tel: +49-4101-303-0

AFRICA

Yamaha Music Gulf FZE
JAFZA-16, Office 512, P.O.Box 17328,
Jebel Ali FZE, Dubai, UAE
Tel: +971-4-801-1500

MIDDLE EAST

TURKEY

Yamaha Music Europe GmbH
Merkezi Almanya Türkiye Istanbul Subesi
Mor Sumbul Sokak Varyap Meridian Business
1. Blok No:1 113-114-115
Bati Atasehir Istanbul, Turkey
Tel: +90-216-275-7960

ISRAEL

RBX International Co., Ltd.
P.O.Box 10245, Petach-Tikva, 49002
Tel: (972) 3-925-6900

OTHER COUNTRIES

Yamaha Music Gulf FZE
JAFZA-16, Office 512, P.O.Box 17328,
Jebel Ali FZE, Dubai, UAE
Tel: +971-4-801-1500

ASIA

THE PEOPLE'S REPUBLIC OF CHINA

Yamaha Music & Electronics (China) Co., Ltd.
2F, Yunhedasha, 1818 Xinzha-lu, Jingan-qu,
Shanghai, China
Tel: +86-400-051-7700

HONG KONG

Tom Lee Music Co., Ltd.
11/F., Silvercord Tower 1, 30 Canton Road,
Tsimshatsui, Kowloon, Hong Kong
Tel: +852-2737-7688

INDIA

Yamaha Music India Private Limited
P-401, JMD Megapolis, Sector-48, Sohna Road,
Gurugram-122018, Haryana, India
Tel: +91-124-485-3300

INDONESIA

PT. Yamaha Musik Indonesia (Distributor)
Yamaha Music Center Bldg. Jalan Jend. Gatot
Subroto Kav. 4, Jakarta 12930, Indonesia
Tel: +62-21-520-2577

KOREA

Yamaha Music Korea Ltd.
11F, Prudential Tower, 298, Gangnam-daero,
Gangnam-gu, Seoul, 06253, Korea
Tel: +82-2-3467-3300

MALAYSIA

Yamaha Music (Malaysia) Sdn. Bhd.
No.8, Jalan Perbandaran, Kelana Jaya, 47301
Petaling Jaya, Selangor, Malaysia
Tel: +60-3-78030900

SINGAPORE

Yamaha Music (Asia) Private Limited
Block 202 Hougang Street 21, #02-00,
Singapore 530202, Singapore
Tel: +65-6740-9200

TAIWAN

Yamaha Music & Electronics Taiwan Co., Ltd.
2F., No.1, Yuanfong Rd., Banqiao Dist.,
New Taipei City 22063, Taiwan (R.O.C.)
Tel: +886-2-7741-8888

THAILAND

Siam Music Yamaha Co., Ltd.
3, 4, 15, 16th Fl., Siam Motors Building,
891/1 Rama 1 Road, Wangmai,
Pathumwan, Bangkok 10330, Thailand
Tel: +66-2215-2622

VIETNAM

Yamaha Music Vietnam Company Limited
15th Floor, Nam A Bank Tower, 201-203 Cach
Mang Thang Tam St., Ward 4, Dist.3,
Ho Chi Minh City, Vietnam
Tel: +84-28-3818-1122

OTHER ASIAN COUNTRIES

[https://asia-latinamerica-mea.yamaha.com/
index.html](https://asia-latinamerica-mea.yamaha.com/index.html)

OCEANIA

AUSTRALIA

Yamaha Music Australia Pty. Ltd.
Level 1, 80 Market Street, South Melbourne,
VIC 3205 Australia
Tel: +61-3-9693-5111

NEW ZEALAND

Music Works LTD
P.O.BOX 6246 Wellesley, Auckland 4680,
New Zealand
Tel: +64-9-634-0099

COUNTRIES AND TRUST TERRITORIES IN PACIFIC OCEAN

[https://asia-latinamerica-mea.yamaha.com/
index.html](https://asia-latinamerica-mea.yamaha.com/index.html)

Yamaha Global Site
<https://www.yamaha.com/>

Yamaha Downloads
<https://download.yamaha.com/>

Manual Development Group
© 2017 Yamaha Corporation

Published 03/2019 POMA*.*-**D0

ZW55110