



Bedienungsanleitung

True Wireless Earbuds

TW-E5B

DE

Inhalt

Einleitung	4
Über vorliegende Bedienungsanleitung	4
Vorsichtsmaßnahmen zur Handhabung des Geräts	5
Vorteile	6
Zubehör- und Teilebezeichnungen	8
Laden und Ein-/Ausschalten	10
Ohrhörer aufladen	10
Ladebox laden	12
Stromversorgung einschalten	14
Stromversorgung ausschalten	15
Verbleibende Akkuleistung	16
Bluetooth®-Verbindung	17
Erstes Pairen	17
Mit einem anderen Gerät pairen	19
Verbindung mit bereits gepairtem Gerät herstellen	21
Gerät tragen	22
Ohrhörer einsetzen	22
Ohrstöpsel wechseln	23
Bedienung (Audiowiedergabe und Telefonanrufe)	24
Musik auf diesem Gerät wiedergeben	24
Umgebungsgeräusche leichter hörbar machen (AMBIENT SOUND)	25
Telefonieren	26
Sprachsteuerung starten	27
Zugehörige App	28
Über die App „Headphone Control“	28
App-Einstellungen	29

Störungsbeseitigung 32

Folgendes zuerst lesen	32
Verbindung kann nicht hergestellt werden	33
Gerät lässt sich nicht einschalten	34
Gerät lässt sich nicht aufladen	35
Gerät funktioniert nicht bzw. gibt nicht wieder	36
Kein Ton hörbar	37
Ton nur von einem Ohrhörer hörbar	38
Der Klang ist schlecht oder seltsam	39
Der Klang ist verzerrt, geräuschvoll oder unbeständig	40
Nur einen Ohrhörer benutzen	41
Initialisierung (Werkseinstellungen wiederherstellen)	42
Firmware aktualisieren	44
Liste der Support-Center	45

Anhang 46

Liste der Bedienvorgänge	46
Liste der Anzeigen und Audiomeldungen	48
Technische Daten	50
Warenzeichen	52

Einleitung

Über vorliegende Bedienungsanleitung

Die Bedienungsanleitung bietet den Benutzern Erläuterungen zum Anschließen und Bedienen dieses Geräts.

- Vorsichtsmaßnahmen und andere Hinweise in dieser Anleitung sind wie folgt gekennzeichnet.



WARNUNG

Dieser Inhalt weist auf die „Gefahr schwerer oder tödlicher Verletzungen“ hin.



VORSICHT

Dieser Inhalt weist auf „Verletzungsgefahr“ hin.

• ACHTUNG

Weist auf Informationen hin, die zu beachten sind, um Gerätepannen, -schäden oder -störungen sowie Datenverluste zu verhindern und die Umwelt zu schonen.

• HINWEIS

Kennzeichnet Erläuterungen zu Anweisungen, Einschränkungen von Funktionen und hilfreiche Zusatzinformationen.

- Alle in vorliegender Anleitung enthaltenen Abbildungen und Bildschirmdarstellungen dienen zur Veranschaulichung.
- Alle in vorliegender Anleitung erwähnten Firmen- und Produktnamen und dergleichen sind Warenzeichen bzw. eingetragene Warenzeichen der entsprechenden Firmen.
- Als [Such-Tag] gekennzeichnete Text dient zur Suche. Diese Tags bieten Verknüpfungen von der „Schnellstartanleitung“ zum „Bedienungsanleitung“.

Vorsichtsmaßnahmen zur Handhabung des Geräts

Bitte lesen Sie die zugehörige „Sicherheitsbroschüre“ und achten Sie auf die folgenden Punkte.

Wasserdichtigkeit

Das vorliegende Gerät weist folgende Wasserdichtigkeit auf. Störungen, die durch Wassereintritt aufgrund unsachgemäßer Handhabung verursacht wurden, sind nicht von der Garantie abgedeckt.

• Ohrhörer

- Die Wasserdichtigkeit des Gehäuses dieser Ohrhörer entspricht den IPX5-Standards. Die Ohrhörer sind vor direkten Wasserstrahlen aus allen Richtungen geschützt. (Ohrhörerstützen: ohne Klangkanal)
- Regelmäßiger Einsatz kann die Wasserdichtigkeit dieses Geräts allmählich beeinträchtigen.

• Ladebox

Die Ladebox und das zugehörige USB-Stromversorgungskabel sind nicht wasserdicht. Beachten Sie folgende Vorsichtsmaßnahmen, um Stromschläge oder Gerätepannen zu vermeiden.

- Setzen Sie dieses Gerät keinen Flüssigkeiten wie Schweiß, Regenwasser oder Meerwasser aus.
- Wischen Sie etwaigen Schweiß, Regenwasser, Meerwasser oder andere Flüssigkeiten von den Ohrhörern gründlich ab, bevor Sie sie wieder in die Ladebox legen.

Über IPX

- IPX bezieht sich auf „Schutz gegen Wasser“ gemäß JIS C 0920 (harmonisierte Norm von IEC 60529), „Schutzarten durch Gehäuse (IP-Code)“.
- Diese Bestimmungen gewährleisten die Wasserdichtigkeit eines Geräts bei Frischwasser oder Leitungswasser mit Raumtemperatur. Dies garantiert keine gleichwertige Leistung bei warmem Wasser, Meerwasser o.Ä.

Über die Ladeleistung

Die Ohrhörer und die Ladebox enthalten Lithium-Ionen-Akkus. Lithium-Ionen-Akkus sind Verschleißteile. Die Lebensdauer der Akkus kann wie folgt maximal verlängert werden.

- Wird das Gerät längere Zeit nicht benutzt, kann sich die Ladezeit der Akkus verlängern.
- Bei längerer Lagerung das Gerät etwa alle sechs Monate aufladen, um eine übermäßige Entladung zu vermeiden.
- Wenn sich die Leistung des Akkus übermäßig verkürzt, hat dieser möglicherweise das Ende seiner Lebensdauer erreicht. Wenden Sie sich an den nächsten Yamaha-Händler oder -Kundendienst.

Vorteile

Bei vorliegendem Gerät handelt es sich um einen Satz drahtloser Ohrhörer, die mit Bluetooth-Geräten wie einem tragbaren Musik-Player oder einem Smartphone verbunden werden können.

Hochauflösende Tonwiedergabe von Bluetooth-Geräten

Dieses Gerät unterstützt die Codecs aptX™ Adaptive VON Qualcomm® sowie die SBC und AAC.

aptX™ Adaptive Audio VON Qualcomm® ist ein Audio-Codec, der in Bezug auf Audiosignalunterbrechungen sowohl eine hohe Qualität als auch eine hohe Konnektivitätsleistung bietet.

Unterstützt Qualcomm TrueWireless™ Mirroring

Die in diesem Gerät eingesetzte Technik ermöglicht es, sowohl den linken als auch den rechten Ohrhörer gleichzeitig an ein Smartphone, einen Musik-Player oder ein anderes Gerät für hochauflösende Tonwiedergabe anzuschließen. Die Ohrhörer schalten automatisch auf Haupt- und Nebengerät, um eine stabile Verbindung herzustellen.

AMBIENT SOUND

Diese Funktion macht die Umgebungsgeräusche besser hörbar, so etwa öffentliche Verkehrsmitteldurchsagen oder vorbeifahrende Autos.

- „Umgebungsgeräusche leichter hörbar machen (AMBIENT SOUND)“ (S. 25)

LISTENING CARE

Mit der Funktion LISTENING CARE des vorliegenden Geräts kann auch bei geringer Lautstärke ein satter Klang genossen werden. Diese Funktion beruht auf den Eigenschaften des menschlichen Ohrs, wonach die Nieder- und Hochfrequenzöne bei geringerer Lautstärke schwerer zu hören sind und Töne je nach der Hörumgebung unterschiedlich klingen, und korrigiert die Klanggewichtung, um den Klang in Bezug auf die Lautstärke zu optimieren. Durch die Wiedergabe eines natürlichen, angenehmen Klangs reduziert diese Funktion die Ohrenbelastung aufgrund übermäßiger Lautstärke.

GAMING MODE

Diese Funktion optimiert ebenfalls die Synchronisation von Audio und Video, was bei der Wiedergabe von Videos oder beim Spielen nützlich ist.

Smartphone-Unterstützung

Wenn mit einem Smartphone verbunden, kann über vorliegendes Gerät telefoniert und der Sprachassistent gestartet werden.

Zugehörige Smartphone-App Headphone Control

Installieren Sie die App Headphone Control, um erweiterte Einstellungen vorzunehmen.

Sie können zwischen AN/AUS umschalten für AMBIENT SOUND, LISTENING CARE, GAMING MODE usw.

HINWEIS

- Die Funktion AMBIENT SOUND macht Umgebungsgeräusche zwar besser hörbar, garantiert jedoch nicht, dass alles hörbar sein wird. Bei hoher Audiowiedergabe-Lautstärke oder je nach der Situation mögen Umgebungsgeräusche nicht hörbar sein.
- Beim Einsatz von GAMING MODE kann sich je nach der Umgebung und der Art, wie das Gerät getragen wird, die Video-/Audio-Latenzzeit ändern oder die Tonqualität und Verbindungsstabilität beeinträchtigt werden.

Verwandte Links

- „Erstes Pairen“ (S. 17)
- „Umgebungsgeräusche leichter hörbar machen (AMBIENT SOUND)“ (S. 25)
- „Sprachsteuerung starten“ (S. 27)
- „Über die App „Headphone Control““ (S. 28)
- „App-Einstellungen“ (S. 29)

Zubehör- und Teilebezeichnungen

Vergewissern Sie sich, dass alle Zubehörteile vorhanden sind.

Ohrhörer

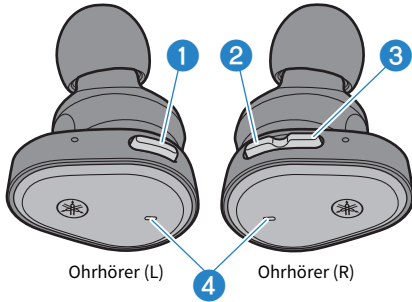

- 1 **Funktionstaste**
- 2 **Plus-Taste „+“**
- 3 **Minus-Taste „-“**
- 4 **Anzeige**

Ladebox

Vorderseite

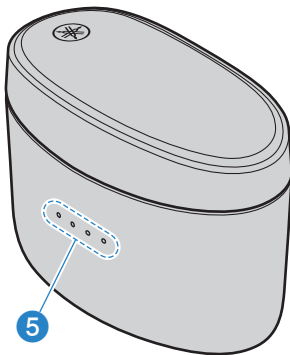

Rückseite

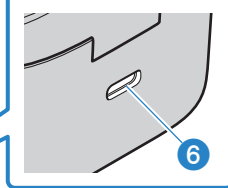

- 5 **Ladeanzeigen**
- 6 **Ladeanschluss**

USB-Stromkabel (30 cm; Typ A auf C)

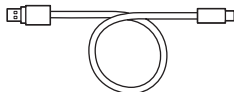

Ohrstöpsel (XS, S, M, L; je 1 Satz)

Hinweis: Hörer werkseitig mit Stöpseln der Größe M versehen.

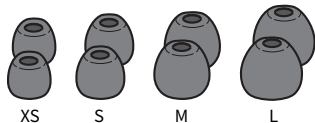

Schnellstartanleitung

Sicherheitsbroschüre

HINWEIS

- Die Ohrhörer werden in der Ladebox aufbewahrt.
- Die Ohrhörer enthalten ein eingebautes Mikrofon.
- Die Ladebox enthält einen Akku zum Laden der Ohrhörer.

Laden und Ein-/Ausschalten

Ohrhörer aufladen

Laden Sie die Ohrhörer vor dem Gebrauch in der Ladebox auf.



VORSICHT

- Die Ladebox ist nicht wasserdicht. Wischen Sie etwaigen Schweiß, Regenwasser, Meerwasser oder andere Flüssigkeiten von den Ohrhörern gründlich ab, bevor Sie sie wieder in die Ladebox legen.
- Laden Sie dieses Gerät in einem Temperaturbereich von 5 bis 40°C auf.

Erster Einsatz des Geräts

- Nehmen Sie vor dem ersten Einsatz die Ohrhörer aus der Ladebox und ziehen Sie an beiden Geräten die Isolierung ab.

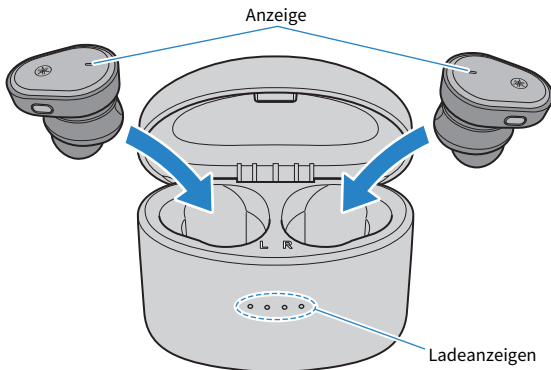
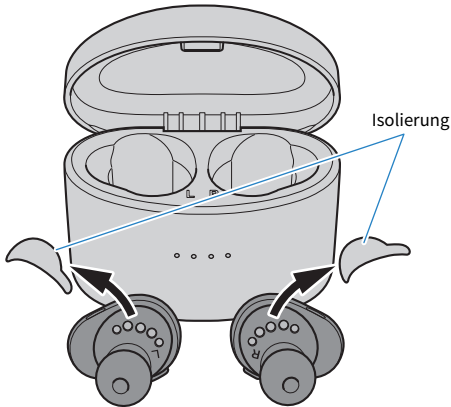

1 Öffnen Sie den Ladeboxdeckel.

2 Legen Sie die Ohrhörer in die Ladebox.

Die Ohrhöreranzeigen leuchten beim Laden rot und erlöschen, wenn der Ladevorgang abgeschlossen ist.

Der Ladevorgang dauert ungefähr 1,5 Stunden.

HINWEIS

- Nach Ablegen der Ohrhörer in die Ladebox zeigen die Ladebox-Anzeigen fünf Sekunden lang die verbleibende Akkuleistung an (außer beim Laden der Ladebox).
- Beim Laden können die Ohrhörer nicht über Bluetooth verbunden oder für die Wiedergabe verwendet werden.

Verwandte Links

„Anhang“ (S. 46)

Ladebox laden

Verbinden Sie zum Laden der Ladebox das zugehörige USB Netzteil.



VORSICHT

- Die Ladebox ist nicht wasserdicht. Setzen Sie dieses Gerät keinen Flüssigkeiten wie Schweiß, Regenwasser oder Meerwasser aus.
- Hierzu das zugehörige USB-Stromversorgungskabel verwenden.
- Bei der Verwendung eines handelsüblichen USB-Netzteils ist sicherzustellen, dass es einen Gleichstromausgang von 5 V (min. 0,5 A) aufweist.
- In China muss zum Laden des vorliegenden Geräts ein CCC-genehmigtes USB-Netzteil verwendet werden.
- Laden Sie dieses Gerät in einem Temperaturbereich von 5 bis 40°C auf.

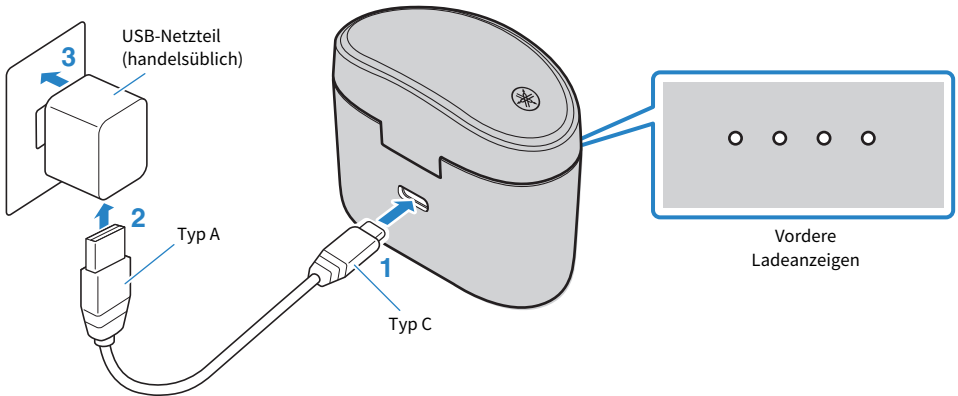

1 Stecken Sie das USB-Stromversorgungskabel (Typ-C-Stecker) in die Ladebox ein.

2 Stecken Sie das USB-Stromversorgungskabel (Typ-A-Stecker) in das USB-Netzteil ein.

3 Stecken Sie das USB-Netzteil in eine Netzsteckdose ein.

Der Ladevorgang beginnt. Der Ladevorgang dauert ungefähr 2,5 Stunden.

Beim Laden der Ladebox leuchten die Anzeigen wie folgt.

Verbleibende Akkuleistung	Anzeige
100 %	
75-100 %	
50-75 %	
25-50 %	
0-25 %	

Laden und Ein-/Ausschalten > Ladebox laden

: Leuchtet

: Blinkt

: Leuchtet nicht

HINWEIS

- Die Ohrhörer können aufgeladen werden, während die Ladebox geladen wird.
- Anstatt eines USB-Netzteils kann zum Laden der USB-Anschluss eines Computers benutzt werden.
- Nach Ablegen der Ohrhörer in die Ladebox zeigen die Ladebox-Anzeigen fünf Sekunden lang die verbleibende Akkuleistung an (außer beim Laden der Ladebox).

Stromversorgung einschalten

Die Ohrhörer werden beim Herausnehmen aus der Ladebox eingeschaltet.

1 Nehmen Sie die Ohrhörer aus der Ladebox.

Die Anzeigen leuchten wie folgt, und das Gerät wird eingeschaltet.

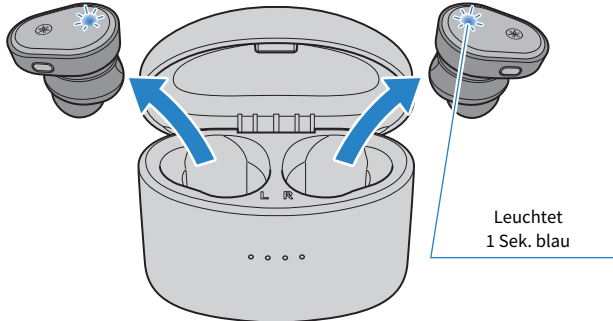

HINWEIS

- Wenn die verbleibende Akkuleistung des Ohrhörers gering ist, blinkt die Anzeige beim Einschalten dreimal rot. Laden Sie in solchem Fall den Ohrhörer auf.
- Wurden die Ohrhörer aus der Ladebox genommen oder lassen sie sich danach nicht einschalten, halten Sie die Funktionstaste am Ohrhörer (L) und die Plus-Taste „+“ am Ohrhörer (R) gedrückt, bis die Anzeigen blau leuchten.

Verwandte Links

„Verbleibende Akkuleistung“ (S. 16)

Stromversorgung ausschalten

Die Ohrhörer werden beim Ablegen in die Ladebox ausgeschaltet.

1 Legen Sie die Ohrhörer in die Ladebox.

Die Ohrhörer werden ausgeschaltet und gehen in den Lademodus über.

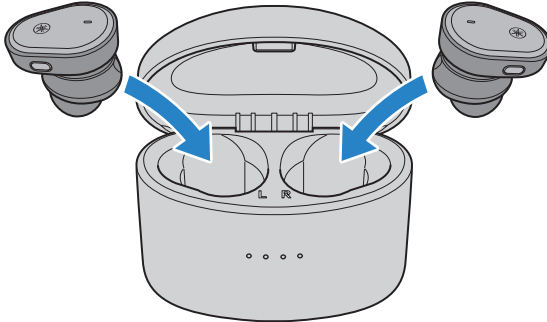

HINWEIS

Wenn Sie die Ohrhörer ausschalten möchten, ohne sie wieder in die Ladebox zu legen, halten Sie die Funktionstaste am Ohrhörer (L) und die Plus-Taste „+“ am Ohrhörer (R) gedrückt, bis die Anzeigen rot leuchten. Die Audiomeldung „Power Off“ ertönt in den Ohrhörern.

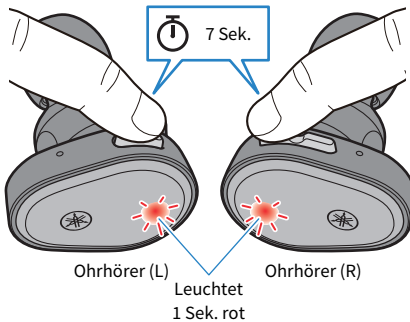

Verbleibende Akkuleistung

Nach dem Einschalten des Geräts kann anhand der Audiomeldungen in den Ohrhörern und der Anzeigen die verbleibende Akkuleistung geprüft werden.

• **Audiomeldungen:**

- Battery High: Hohe Akkuleistung
- Battery Medium: Mäßige Akkuleistung
- Battery Low: Geringe Akkuleistung

HINWEIS

Die verbleibende Akkuleistung der Ladebox kann in folgenden Fällen geprüft werden:

- Beim Laden der Ladebox
- Sobald die Ohrhörer in die Ladebox eingelegt wurden (außer beim Laden der Ladebox)

Verwandte Links

„Ladebox laden“ (S. 12)

Bluetooth®-Verbindung

Erstes Pairen

Bei der ersten Verbindung des vorliegenden Geräts mit einem Bluetooth-Gerät, vorliegendes Gerät wie folgt mit dem anderen Gerät pairen (anmelden).

[Such-Tag] #Q02 Pairing

1 Nehmen Sie die Ohrhörer aus der Ladebox.

Beide Ohrhörer werden eingeschaltet und automatisch verbunden. Der Ohrhörer (L) oder (R) wird zum Hauptohrhörer, und dessen Anzeige leuchtet wie folgt veranschaulicht, wenn das Gerät in den Pairing-Standby-Modus wechselt. Die Audiomeldung „Pairing“ ertönt im Ohrhörer. Der Ohrhörer (L) oder (R) kann der Hauptohrhörer werden.

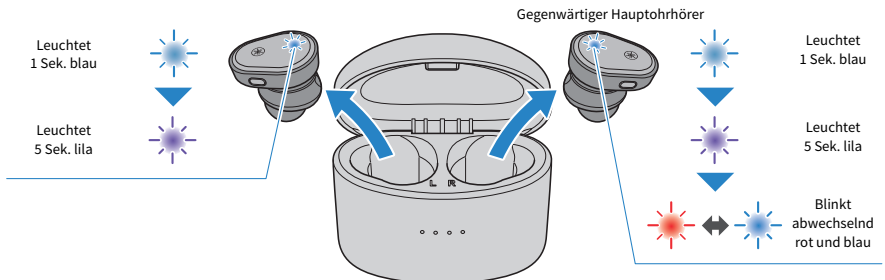

HINWEIS

Nach dem Herausnehmen der Ohrhörer aus der Ladebox können die Anzeigen eine Weile lang blau blinken.

2 Aktivieren Sie Bluetooth auf dem Bluetooth-Gerät.

Eine Liste der Bluetooth-Geräte, die verbunden werden können, wird angezeigt.

3 Wählen Sie vorliegendes Gerät aus der Liste auf dem Bluetooth-Gerät aus.

Wählen Sie den Eintrag „Yamaha...“, nicht den Eintrag „LE-Yamaha...“ aus.

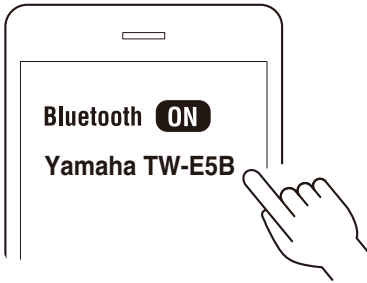

Sobald die Verbindung hergestellt ist, leuchtet die Anzeige am Hauptohrhörer wie folgt. Die Audiomeldungen „Pairing Successful“ und „Connected“ ertönen in den Ohrhörern.

Gegenwärtiger Hauptohrhörer

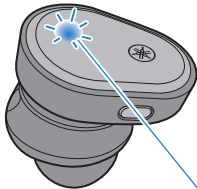

Leuchtet
10 Sek. blau

HINWEIS

- Der Pairing-Standby-Modus dieses Geräts endet automatisch nach etwa zwei Minuten. Legen Sie die Ohrhörer zum erneuten Pairen oder bei gescheiterter Verbindung wieder in die Ladebox und fangen Sie wieder mit Schritt 1 an.
- Falls die Ohrhörer (L) und (R) nicht automatisch verbunden werden, legen Sie sie wieder in die Ladebox und nehmen Sie sie dann erneut heraus.
- Dieses Gerät kann nicht mit Geräten gepairt werden, die einen Pairing-Code erfordern, da diese Funktion nicht unterstützt wird.

Verwandte Links

- „Mit einem anderen Gerät pairen“ (S. 19)
- „Verbindung mit bereits gepairtem Gerät herstellen“ (S. 21)
- „Über die App „Headphone Control““ (S. 28)
- „Nur einen Ohrhörer benutzen“ (S. 41)

Mit einem anderen Gerät pairen

Wie folgt mit einem anderen Bluetooth-Gerät oder erneut mit demselben Gerät zu pairen.

Beachten Sie, dass dieses Gerät nicht gleichzeitig mit mehr als einem Bluetooth-Gerät verbunden werden kann. Ist dieses Gerät bereits mit einem anderen Bluetooth-Gerät verbunden, trennen Sie die Verbindung und führen Sie dann folgende Schritte aus.

[Such-Tag] #Q02 Pairing

1 Bei eingeschalteten Ohrhörern (L) und (R) halten Sie die Funktionstaste am Ohrhörer (L) und die Plus-Taste „+“ am Ohrhörer (R) etwa drei Sekunden lang gedrückt.

Der Ohrhörer (L) oder (R) wird zum Hauptohrhörer, und dessen Anzeige blinkt abwechselnd rot und blau, während die Audiomeldung „Pairing“ ertönt. Dies bedeutet, dass sich der Ohrhörer im Pairing-Standby-Modus befindet.

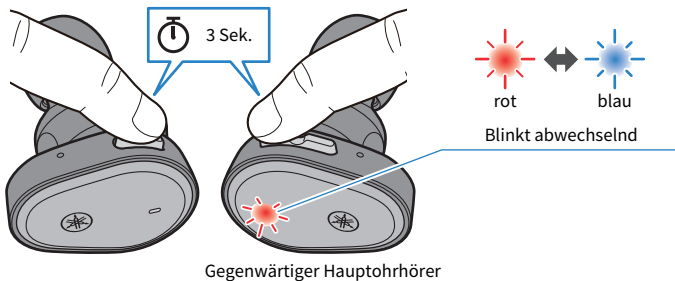

2 Aktivieren Sie Bluetooth auf dem Bluetooth-Gerät.

Eine Liste der Bluetooth-Geräte, die verbunden werden können, wird angezeigt.

3 Wählen Sie vorliegendes Gerät aus der Liste auf dem Bluetooth-Gerät aus.

Wählen Sie den Eintrag „Yamaha...“, nicht den Eintrag „LE-Yamaha...“ aus.

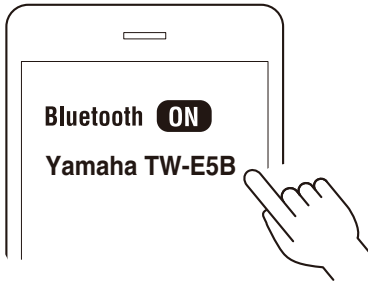

Bei erfolgreicher Verbindung ertönen die Audiomeldungen „Pairing Successful“ und „Connected“ im rot und blau blinkenden Ohrhörer. Die Anzeige leuchtet wie folgt.

Gegenwärtiger Hauptohrhörer

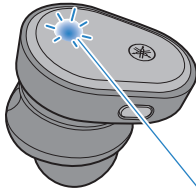

Leuchtet
10 Sek. blau

Die Ohrhörer (L) und (R) werden automatisch verbunden und sind betriebsbereit.

HINWEIS

- Der Pairing-Standby-Modus dieses Geräts endet automatisch nach etwa zwei Minuten. Zum erneuten Pairen fangen Sie wieder mit Schritt 1 an.
- Falls die Ohrhörer (L) und (R) nicht automatisch verbunden werden, legen Sie sie wieder in die Ladebox und nehmen Sie sie dann erneut heraus.
- Auf vorliegendem Gerät können bis zu drei Bluetooth Geräte angemeldet werden. Wird ein weiteres Gerät gepairt, werden die Informationen des zuerst gepairten Geräts (das älteste Pairing), gelöscht.
- Dieses Gerät unterstützt keine Mehrpunktverbindung (gleichzeitige Verbindung zu mehreren Geräten).
- Dieses Gerät kann nicht mit Geräten gepairt werden, die einen Pairing-Code erfordern, da diese Funktion nicht unterstützt wird.

Verwandte Links

- „Erstes Pairen“ (S. 17)
- „Verbindung mit bereits gepairtem Gerät herstellen“ (S. 21)
- „Über die App „Headphone Control““ (S. 28)
- „Nur einen Ohrhörer benutzen“ (S. 41)

Verbindung mit bereits gepairtem Gerät herstellen

Eine Verbindung zu einem Bluetooth-Gerät, mit dem dieses Gerät bereits gepairt wurde, lässt sich wie folgt herstellen.

1 Aktivieren Sie Bluetooth auf dem Bluetooth-Gerät.

2 Nehmen Sie die Ohrhörer aus der Ladebox.

Beide Ohrhörer werden eingeschaltet und stellen automatisch eine Verbindung mit dem zuletzt verbundenen Bluetooth-Gerät her. Sobald die Verbindung hergestellt ist, leuchten die Anzeigen wie folgt.

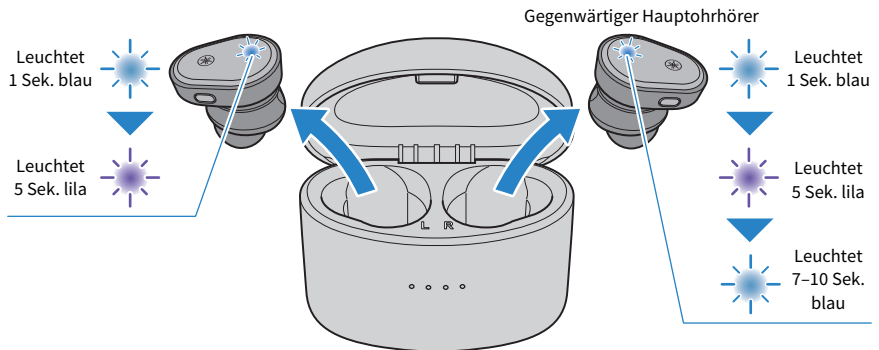

Bei erfolgreicher Verbindung ertönt die Audiomeldung „Connected“ in den Ohrhörern.

Falls die Ohrhörer nicht automatisch eine Verbindung zu einem Bluetooth-Gerät herstellen, warten sie entweder auf eine Verbindung oder befinden sich im Pairing-Standby-Modus. Stellen Sie die Verbindung zu den Ohrhörern auf dem Bluetooth-Gerät her.

HINWEIS

- Beim Verbinden wird der Ohrhörer (L oder R) mit der größten verbleibenden Akkuleistung zum Hauptohrhörer.
- Falls die Ohrhörer (L) und (R) nicht automatisch verbunden werden, legen Sie sie wieder in die Ladebox und nehmen Sie sie dann erneut heraus.
- Dieses Gerät unterstützt keine Mehrpunktverbindung (gleichzeitige Verbindung zu mehreren Geräten).

Verwandte Links

- „Erstes Pairen“ (S. 17)
- „Mit einem anderen Gerät pairen“ (S. 19)
- „Nur einen Ohrhörer benutzen“ (S. 41)

Gerät tragen

Ohrhörer einsetzen

Vergewissern Sie sich vor dem Einsetzen der Ohrhörer in die Ohren, dass die Markierungen L (links) und R (rechts) mit dem entsprechenden Ohr übereinstimmen. Drehen Sie die Ohrhörer nach dem Einsetzen behutsam, bis sie gut in den Ohren passen.

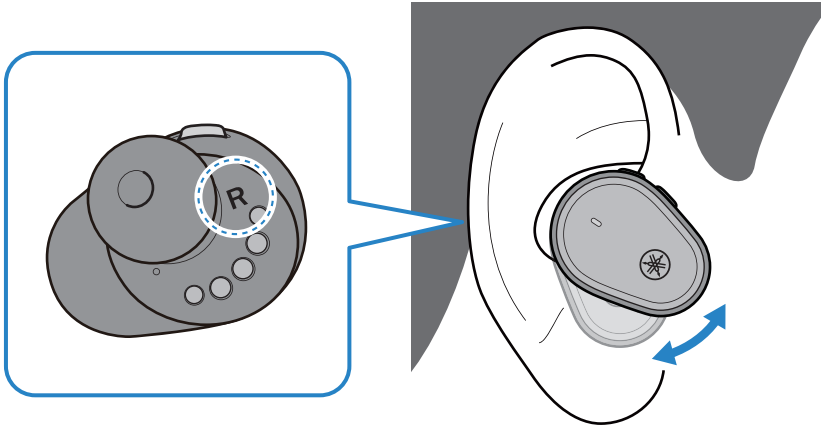

VORSICHT

- Nach dem Einsetzen die Ohrhörer nicht stark andrücken oder bewegen. Andernfalls könnten Sie sich die Ohren verletzen.
- Falls die Ohrhörer immer noch nicht fest in den Ohren sitzen, tauschen Sie die Ohrstöpsel aus.
- Wenn sie nicht gut in Ihren Ohren passen, kann das Tragen der Ohrhörer unangenehm werden. Treten nach direktem Kontakt mit diesem Gerät Hautprobleme auf, stellen Sie dessen Benutzung sofort ein. Falls keine Besserung eintritt, wenden Sie sich an einen Arzt.

Verwandte Links

„Ohrstöpsel wechseln“ (S. 23)

Ohrstöpsel wechseln

Wählen Sie Ohrstöpsel, deren Größe Ihren Ohren entspricht. Verwenden Sie Ohrstöpsel, die bei gestoppter Audiowiedergabe am besten die Umgebungsgeräusche abhalten.

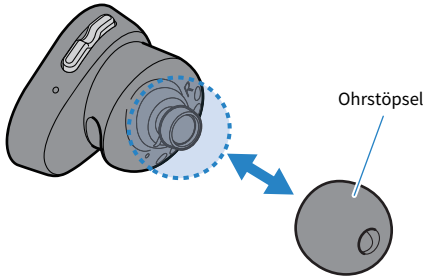

HINWEIS

Im Lieferumfang des vorliegenden Geräts sind vier Ohrstöpselgrößen enthalten. Die Ohrhörer sind werkseitig mit Ohrstöpseln der Größe M versehen.



VORSICHT

- Verwenden Sie keine verschlissenen Ohrstöpsel, und tragen Sie die Ohrhörer nicht ohne Ohrstöpsel. Andernfalls könnten Ihre Ohren verletzt werden.
- Bringen Sie die Ohrstöpsel fest an. Andernfalls können sie sich in Ihren Ohren lösen und diese verletzen. Falls sich ein Ohrstöpsel in Ihrem Ohr löst, suchen Sie einen Arzt auf.
- Bewahren Sie entfernte Ohrstöpsel außerhalb der Reichweite von Kindern auf, um ein versehentliches Verschlucken zu vermeiden.

Bedienung (Audiowiedergabe und Telefonanrufe)

Musik auf diesem Gerät wiedergeben

Das Gerät kann während der Wiedergabe wie folgt mit den entsprechenden Tasten bedient werden.

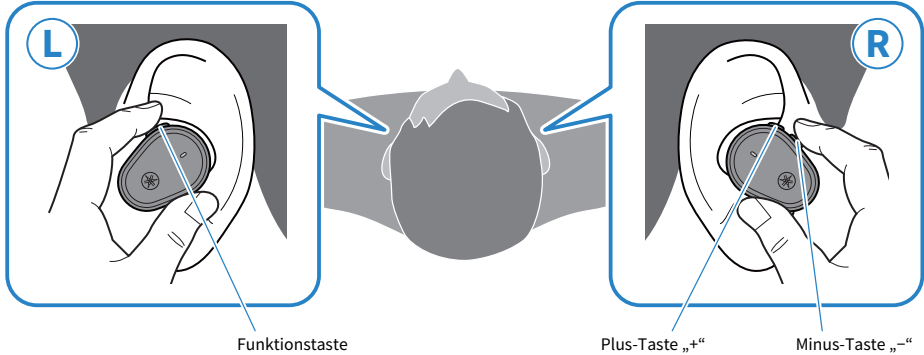

Lautstärkesteuerung

- Lautstärke anheben
Drücken Sie die Plus-Taste „+“.
- Lautstärke senken
Drücken Sie die Minus-Taste „-“.

Audiowiedergabe

- Pause/Wiedergabe
Drücken Sie die Funktionstaste.
 - Springt zum nächsten Titel.
Drücken Sie die Plus-Taste „+“ zweimal.
 - Rücklauf zum Anfang des (laufenden) Titels oder zum vorigen Titel (wenn am Anfang des laufenden Titels)
Drücken Sie die Minus-Taste „-“ zweimal.
- Die Bedienung kann je nach verwendetem Bluetooth-Gerät oder App unterschiedlich sein.

HINWEIS

Bei einer Verbindung zu einem Gerät, auf dem die Lautstärke eingestellt werden kann (z.B. Smartphone), kann die Lautstärke auch an jenem Gerät eingestellt werden.

- Wählen Sie einen wiederzugebenden Titel am verbundenen Gerät aus.

Verwandte Links

- „App-Einstellungen“ (S. 29)
- „Nur einen Ohrhörer benutzen“ (S. 41)

Umgebungsgeräusche leichter hörbar machen (AMBIENT SOUND)

AMBIENT SOUND macht die Umgebungsgeräusche besser hörbar, so etwa öffentliche Verkehrsmitteldurchsagen oder vorbeifahrende Autos.

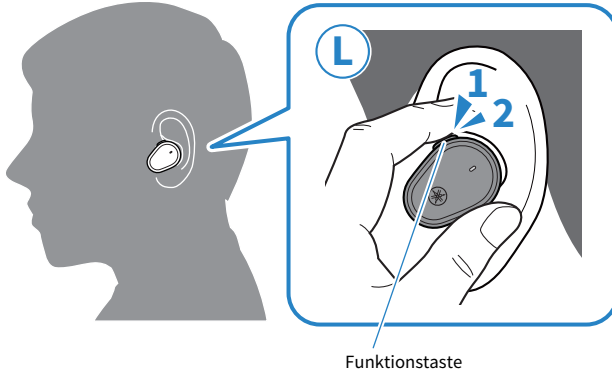

AMBIENT SOUND/AUS (de)aktivieren

1 Drücken Sie die Funktionstaste zweimal.

Drücken Sie die Taste zweimal, um zwischen Aktivieren und Deaktivieren umzuschalten.

AMBIENT SOUND → AUS → zurück zu AMBIENT SOUND

- AMBIENT SOUND auf AN: Steigender Klavierakkord ertönt
- AMBIENT SOUND auf AUS: Fallender Klavierakkord ertönt

HINWEIS

- Die Standardeinstellung ist AUS.
- Die Funktion AMBIENT SOUND macht Umgebungsgeräusche zwar besser hörbar, garantiert jedoch nicht, dass alles hörbar sein wird. Bei hoher Audiowiedergabe-Lautstärke oder je nach der Situation mögen Umgebungsgeräusche nicht hörbar sein.
- Dies kann ebenfalls mit der App Headphone Control eingerichtet werden. Folgende Einstellungen stehen zur Verfügung:
 - AN: AMBIENT SOUND aktiviert.
 - AUS (Standardeinstellung): Standard-Wiedergabemodus.
- Je nach dem wiedergegebenen Ton und der Umgebung, ist das Umgebungsgeräusch möglicherweise nicht gut hörbar. Halten Sie in solchem Fall die Wiedergabe an.
- Verdecken Sie die Ohrhörer nicht mit der Hand. Ein Verdecken des Mikrofons mit der Hand beeinträchtigt die Funktion AMBIENT SOUND und erzeugt womöglich Geräusch.
- Der Effekt AMBIENT SOUND ist während eines Anrufs oder bei einem eingehenden Anruf nicht verfügbar.

Verwandte Links

- „Musik auf diesem Gerät wiedergeben“ (S. 24)
- „App-Einstellungen“ (S. 29)

Telefonieren

Mit diesem Gerät können Sie über ein verbundenes Bluetooth-Gerät wie ein Smartphone telefonieren. Vorliegendes Gerät wie folgt bedienen:

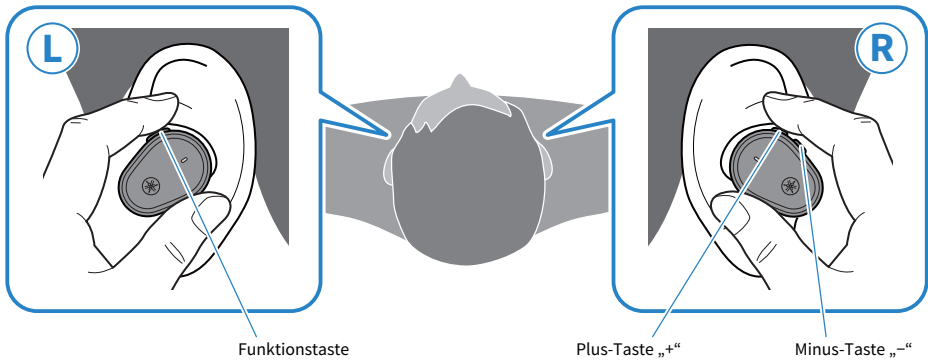

- Anruf empfangen
Bei eingehendem Anruf Funktionstaste drücken.
- Anruf beenden
Während des Anrufs Funktionstaste etwa eine Sekunde lang gedrückt halten.
- Anruf ignorieren
Bei eingehendem Anruf Funktionstaste etwa eine Sekunde lang gedrückt halten.
- Lautstärke anheben
Während des Anrufs Plus-Taste „+“ drücken.
- Lautstärke senken
Während des Anrufs Minus-Taste „-“ drücken.

HINWEIS

Bei einem eingehendem Anruf wird die Audiowiedergabe angehalten. Die Audiowiedergabe wird automatisch fortgesetzt, wenn der Anruf beendet oder ignoriert wird.

Sprachsteuerung starten

Mit diesem Gerät können Sie eine Sprachunterstützungsfunktion wie Siri oder Google Assistant steuern. Diese Funktion ist verfügbar, wenn Sie dieses Gerät mit einem Bluetooth-Gerät verbinden, das Sprachsteuerung unterstützt.

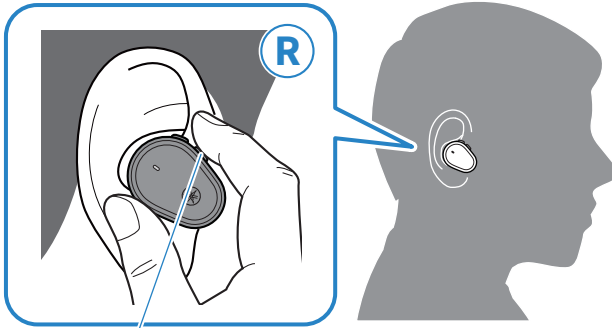

Minus-Taste „-“

- Sprachsteuerung starten
Minus-Taste „-“ (etwa eine Sekunde lang) gedrückt halten.
- Sprachsteuerung stoppen
 - Bei Verwendung von Siri
Minus-Taste „-“ (etwa eine Sekunde lang) gedrückt halten.
 - Bei Verwendung von Google Assistant
Bluetooth-Gerät bedienen.

HINWEIS

Die Bedienung der Sprachsteuerung hängt vom Bluetooth-Gerät ab. Weitere Informationen finden sich im Benutzerhandbuch des Bluetooth-Geräts.

Zugehörige App

Über die App „Headphone Control“

Mit der zugehörigen Smartphone-App Headphone Control kann der Klang der Yamaha-Ohrhörer oder -Kopfhörer optimiert werden.

[Such-Tag] #Q03 App



Die App ermöglicht Folgendes:

- Ohrhörer/Kopfhörer-Status (z.B. verbleibende Akkuleistung) anzeigen
- Erweiterte Einstellungen am Ohrhörer/Kopfhörer vornehmen

Installieren Sie die App vom App Store (iOS-Geräte) oder Google Play (Android™-Geräte). Weitere Informationen zur App finden sich an der entsprechenden Vertriebsstelle.

App-Einstellungen

Im Folgenden werden die Einstellungen und Funktionen erläutert, die Sie mithilfe der App Headphone Control prüfen können.

[Such-Tag] #Q03 App

HINWEIS

Der Bildschirm und die Funktionen der App können je nach Gerät unterschiedlich sein.

Hauptbildschirm

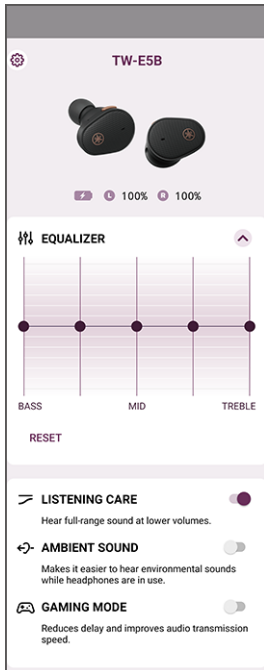

- EQUALIZER

Mit diesem grafischen Fünf-Band-Equalizer können Sie Ihre eigenen benutzerdefinierten Klangeinstellungen erstellen.

Verstärkungseinstellungen für jeden Equalizer

- 0 dB (Standardeinstellung)

- LISTENING CARE

Wenn LISTENING CARE aktiviert ist, passt das Gerät den Klang automatisch an die Wiedergabelautstärke an. Diese Funktion passt das Gleichgewicht zwischen Frequenzen an, sodass auch bei geringer Lautstärke eine hochqualitative Wiedergabe erzielt werden kann.

Einstellungen

- AN (Standardeinstellung): LISTENING CARE aktiviert
- AUS: LISTENING CARE deaktiviert

Zugehörige App > App-Einstellungen

- **AMBIENT SOUND**

Diese Funktion macht die Umgebungsgeräusche besser hörbar, so etwa öffentliche Verkehrsmitteldurchsagen oder vorbeifahrende Autos.

Einstellungen

- AN: AMBIENT SOUND aktiviert
- AUS (Standardeinstellung) : AMBIENT SOUND deaktiviert (Standard-Wiedergabemodus)

- **GAMING MODE**

Diese Funktion optimiert ebenfalls die Synchronisation von Audio und Video, was bei der Wiedergabe von Videos oder beim Spielen nützlich ist.

Einstellungen

- AN: GAMING MODE aktiviert
- AUS (Standardeinstellung): GAMING MODE deaktiviert

HINWEIS

- AMBIENT SOUND garantiert nicht, dass alles hörbar sein wird. Bei hoher Audiowiedergabe-Lautstärke oder je nach der Situation mögen Umgebungsgeräusche nicht hörbar sein.
- Beim Einsatz von GAMING MODE kann sich je nach der Umgebung und der Art, wie das Gerät getragen wird, die Video-/Audio-Latenzzeit ändern oder die Tonqualität und Verbindungsstabilität beeinträchtigt werden.

Einstellungsbildschirm

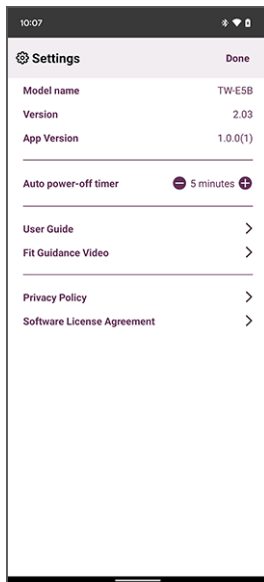

Zugehörige App > App-Einstellungen

- Auto Power-Off Timer
Festlegen der Zeitdauer bis zum Ausschalten des vorliegenden Geräts, nachdem die Bluetooth-Verbindung getrennt wurde

Einstellungen

- AUS
 - 5 min (Standardeinstellung)
 - 30 min
 - 1 Std.
 - 3 Std.
- Auf Firmware-Update prüfen
Prüfen, ob neue Firmware veröffentlicht wurde, und Aktualisierungen ausführen
 - Bedienungsanleitung
Zugriff auf das Benutzerhandbuch

Störungsbeseitigung

Folgendes zuerst lesen

Falls das Gerät nicht normal betrieben werden kann, gehen Sie zunächst wie folgt vor.

[Such-Tag] #Q01 Fehlerbeseitigung

● **Legen Sie die Ohrhörer zurück in die Ladebox, warten Sie mindestens 10 Sekunden und nehmen Sie sie dann wieder heraus.**

Wird das Problem auf diese Weise nicht behoben, initialisieren Sie die Ohrhörer (Werkseinstellungen wiederherstellen).

- „Initialisierung (Werkseinstellungen wiederherstellen)“ (S. 42)

● **Vergewissern Sie sich, dass dieses Gerät ausreichend aufgeladen wurde.**

- „Ohrhörer aufladen“ (S. 10)
- „Ladebox laden“ (S. 12)

● **Aktualisieren Sie die Firmware des Geräts auf die neueste Version.**

- „Firmware aktualisieren“ (S. 44)

● **Prüfen Sie Folgendes in Abhängigkeit der aufgetretenen Probleme.**

- „Verbindung kann nicht hergestellt werden“ (S. 33)
- „Gerät lässt sich nicht einschalten“ (S. 34)
- „Gerät lässt sich nicht aufladen“ (S. 35)
- „Gerät funktioniert nicht bzw. gibt nicht wieder“ (S. 36)
- „Kein Ton hörbar“ (S. 37)
- „Ton nur von einem Ohrhörer hörbar“ (S. 38)
- „Der Klang ist schlecht oder seltsam“ (S. 39)
- „Der Klang ist verzerrt, geräuschvoll oder unbeständig“ (S. 40)
- „Nur einen Ohrhörer benutzen“ (S. 41)
- „Initialisierung (Werkseinstellungen wiederherstellen)“ (S. 42)

Verbindung kann nicht hergestellt werden

● **Ohrhörer (L) und (R) werden nicht richtig verbunden.**

Legen Sie die Ohrhörer zurück in die Ladebox und nehmen Sie sie dann wieder heraus.

Beide Ohrhörer werden eingeschaltet und automatisch verbunden. Die Anzeigen leuchten wie folgt.

- Einschalten: Leuchtet 1 Sek. blau

- Ohrhörer (L) und (R) sind jetzt verbunden: Leuchtet 5 Sek. lila

Nach dem Herausnehmen der Ohrhörer aus der Ladebox können die Anzeigen eine Weile lang blau blinken.

● **Das Pairing schlägt fehl.**

Falls die Informationen für dieses Gerät noch in der Liste verbundener Geräte auf dem Bluetooth-Gerät vorhanden sind, löschen Sie diese und führen Sie das Pairing erneut aus.

- „Mit einem anderen Gerät pairen“ (S. 19)

● **Die Informationen des Bluetooth-Geräts auf vorliegendem Gerät wurden möglicherweise gelöscht.**

Wird die Anzahl Geräte, die gepairt werden können, überschritten, werden die Informationen des zuerst gepairten Geräts (das älteste Pairing) gelöscht. Pairen Sie vorliegendes Gerät erneut.

- „Mit einem anderen Gerät pairen“ (S. 19)

● **Vorliegendes Gerät ist möglicherweise bereits mit einem anderen Bluetooth-Gerät verbunden.**

Trennen Sie auf dem Bluetooth-Gerät die Verbindung zu diesem Gerät und stellen Sie eine neue Verbindung zu diesem Gerät her.

● **Vorliegendes Gerät und das Bluetooth-Gerät sind möglicherweise zu weit voneinander entfernt.**

Bringen Sie vorliegendes Gerät näher an das Bluetooth-Gerät.

● **Ein Gerät, das elektromagnetische Wellen erzeugt (z.B. Mikrowellenherd oder Access Point), befindet sich möglicherweise in der Nähe.**

Benutzen Sie vorliegendes Gerät nicht in der Nähe von Geräten, die elektromagnetische Wellen erzeugen.

● **Das verwendete Bluetooth-Gerät wird möglicherweise nicht unterstützt.**

Dieses Gerät kann nicht mit Geräten gepairt werden, die einen Pairing-Code erfordern, da diese Funktion nicht unterstützt wird.

Gerät lässt sich nicht einschalten

● **Die Akkuleistung mag nicht ausreichen.**

Laden Sie das Gerät auf.

- „Ohrhörer aufladen“ (S. 10)

● **Der Akku der Ladebox hat sich möglicherweise während des Ladevorgangs der Ohrhörer erschöpft.**

Schalten Sie das Gerät manuell ein, indem Sie die Funktionstaste und die Plus-Taste „+“ etwa eine Sekunde lang gedrückt halten, bis die Anzeige blau leuchtet. Alternativ kann die Ladebox aufgeladen werden.

- „Ladebox laden“ (S. 12)
- „Stromversorgung einschalten“ (S. 14)

● **Der Betrieb des Geräts ist vorübergehend gestört.**

Legen Sie die Ohrhörer zurück in die Ladebox, warten Sie mindestens 10 Sekunden und nehmen Sie sie dann wieder heraus.

Wird das Problem auf diese Weise nicht behoben, initialisieren Sie die Ohrhörer (Werkseinstellungen wiederherstellen).

- „Initialisierung (Werkseinstellungen wiederherstellen)“ (S. 42)

Gerät lässt sich nicht aufladen

- **Ihr Computer ist ggf. nicht eingeschaltet.**

Schalten Sie Ihren Computer ein und laden Sie dann vorliegendes Gerät auf.

- **Sie benutzen ein anderes als das zugehörige USB-Stromversorgungskabel.**

Verwenden Sie das zugehörige USB-Stromversorgungskabel, um sicherzustellen, dass das Gerät ordnungsgemäß aufgeladen wird.

- **Die Ohrhörer mögen die Ladeanschlüsse in der Ladebox nicht berühren.**

Die Ohrhörer werden nicht geladen, wenn sie nicht richtig in der Ladebox sitzen. Bewegen Sie die Ohrhörer mit den Fingerspitzen leicht hin und her, bis sie richtig in ihren Ablagen sitzen, und vergewissern Sie sich, dass die Ohrhöreranzeigen leuchten. Die Ohrhörer mögen ebenfalls nicht richtig aufgeladen werden, wenn sich Staub oder Schmutz auf den Kontaktflächen der Ohrhörer und den Ladeanschlüssen in der Ladebox befindet. Wischen Sie diese Oberflächen vor dem Aufladen mit einem trockenen weichen Tuch, einem Wattestäbchen o. Ä. ab.

Gerät funktioniert nicht bzw. gibt nicht wieder

● **Der Ladevorgang der Ohrhörer ist nicht abgeschlossen.**

Das Gerät kann beim Laden nicht benutzt werden. Benutzen Sie die Ohrhörer erst nach Abschluss des Ladevorgangs.

● **Die Akkuleistung reicht nicht aus.**

Laden Sie die Ohrhörer auf.

- „Ohrhörer aufladen“ (S. 10)
- „Ladebox laden“ (S. 12)

● **Der Betrieb des Geräts ist vorübergehend gestört.**

Legen Sie die Ohrhörer zurück in die Ladebox, warten Sie mindestens 10 Sekunden und nehmen Sie sie dann wieder heraus.

Wird das Problem auf diese Weise nicht behoben, initialisieren Sie die Ohrhörer (Werkseinstellungen wiederherstellen).

- „Initialisierung (Werkseinstellungen wiederherstellen)“ (S. 42)

Kein Ton hörbar

● **Die Ohrhörer sind nicht mit einem Bluetooth-Gerät verbunden.**

Pairen Sie vorliegendes Gerät.

- „Erstes Pairen“ (S. 17)
- „Mit einem anderen Gerät pairen“ (S. 19)

● **Die Lautstärke ist zu niedrig.**

Heben Sie die Lautstärke an.

- „Musik auf diesem Gerät wiedergeben“ (S. 24)

● **Die Audiowiedergabe wurde gestoppt.**

Starten Sie die Wiedergabe.

- „Musik auf diesem Gerät wiedergeben“ (S. 24)

Ton nur von einem Ohrhörer hörbar

● **Ohrhörer (L) und (R) werden nicht richtig verbunden.**

Legen Sie die Ohrhörer zurück in die Ladebox und nehmen Sie sie dann wieder heraus.

Beide Ohrhörer werden eingeschaltet und automatisch verbunden. Die Anzeigen leuchten wie folgt.

- Einschalten: Leuchtet 1 Sek. blau

- Ohrhörer (L) und (R) sind jetzt verbunden: Leuchtet 5 Sek. lila

Nach dem Herausnehmen der Ohrhörer aus der Ladebox können die Anzeigen eine Weile lang blau blinken.

● **Die Verbindung ist möglicherweise aufgrund eines gestörten Signals unbeständig.**

Entfernen Sie sich von drahtlosen Geräten wie Access Points oder Geräten wie Mikrowellenherden, die elektromagnetische Wellen erzeugen. Legen Sie beide Ohrhörer in die Ladebox ab und nehmen sie dann wieder heraus.

● **Die verwendete Smartphone-App erzeugt möglicherweise nur auf einem Kanal Ton.**

Prüfen Sie bei der Wiedergabe von einer anderen App, ob Ton sowohl vom linken als auch rechten Kanal hörbar ist.

● **Einer der Ohrhörer ist möglicherweise ausgeschaltet.**

Schalten Sie das Gerät ein.

- „Stromversorgung einschalten“ (S. 14)

● **Die Verbindungsinformationen auf dem angemeldeten Bluetooth-Gerät stimmen möglicherweise nicht.**

Löschen Sie die Verbindungsinformationen des vorliegenden Geräts vom Bluetooth-Gerät und pairen Sie dann Sie die Ohrhörer mit dem Bluetooth-Gerät.

- „Mit einem anderen Gerät pairen“ (S. 19)

Der Klang ist schlecht oder seltsam

● **Sie tragen die Ohrhörer (L/R) möglicherweise auf der falschen Seite.**

Stellen Sie sicher, dass Sie die Ohrhörer (L/R) auf der richtigen Seite tragen.

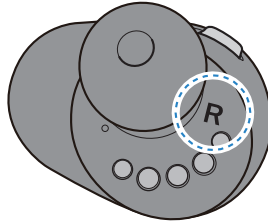
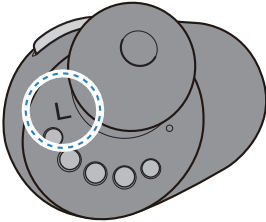

- „Ohrhörer einsetzen“ (S. 22)

● **Die Ohrstöpsel passen nicht in die Ohren.**

Ersetzen Sie die Ohrstöpsel durch eine Größe, die Ihrer Ohrform entspricht.

- „Ohrstöpsel wechseln“ (S. 23)

Der Klang ist verzerrt, geräuschvoll oder unbeständig

● Die Verbindung ist möglicherweise aufgrund eines gestörten Signals unbeständig.

Entfernen Sie sich von drahtlosen Geräten wie Access Points oder Geräten wie Mikrowellenherden, die elektromagnetische Wellen erzeugen.

Rücken Sie das verbundene Bluetooth-Gerät so nah wie möglich an vorliegendes Gerät.

Geräte mit drahtloser Netzwerkverbindung können Signale übertragen, die die Bluetooth-Kommunikation stören. Deaktivieren Sie in solchem Fall die Drahtlosnetzwerkverbindung auf dem Bluetooth-Gerät.

● Der Betrieb des Geräts ist vorübergehend gestört.

Legen Sie die Ohrhörer zurück in die Ladebox, warten Sie mindestens 10 Sekunden und nehmen Sie sie dann wieder heraus.

Wird das Problem auf diese Weise nicht behoben, initialisieren Sie die Ohrhörer (Werkseinstellungen wiederherstellen).

- „Initialisierung (Werkseinstellungen wiederherstellen)“ (S. 42)

● GAMING MODE ist auf AN eingestellt.

Stellen Sie GAMING MODE auf AUS ein.

Beim Einsatz von GAMING MODE kann sich je nach der Umgebung und der Art, wie das Gerät getragen wird, die Video-/Audio-Latenzzeit ändern oder die Tonqualität und Verbindungsstabilität beeinträchtigt werden.

- „Musik auf diesem Gerät wiedergeben“ (S. 24)
- „App-Einstellungen“ (S. 29)

Nur einen Ohrhörer benutzen

Paaren Sie den zu benutzenden Ohrhörer mit dem Bluetooth-Gerät.

Beachten Sie dabei Folgendes.

- Dieses Gerät besitzt nicht die Fähigkeit, Stereoklang in Monoklang umzuwandeln.
- Die Tasten der Ohrhörer L und R funktionieren unterschiedlich. Wenn Sie nur einen Ohrhörer benutzen, steuern Sie die Wiedergabe- und Telefonfunktionen usw. vom Bluetooth-Gerät.

Initialisierung (Werkseinstellungen wiederherstellen)

Führen Sie die Initialisierung (Wiederherstellen der Werkseinstellungen) dieses Geräts wie folgt durch.
[Such-Tag] #Q04 Rückstellen

Initialisierung (Werkseinstellungen wiederherstellen)

Auf diese Weise werden die Ohrhörer auf alle werkseitigen Einstellungen zurückgesetzt. Die Informationen für angemeldete (gepaarte) Geräte werden gelöscht.

1 Nehmen Sie die Ohrhörer (L) und (R) aus der Ladebox.

Die Anzeigen leuchten eine Sekunde lang blau.

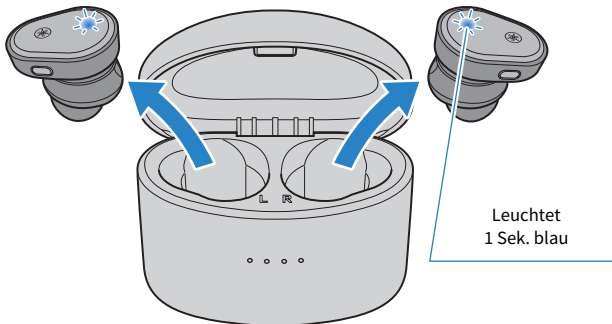

2 Halten Sie die Funktionstaste und die Plus-Taste „+“ etwa sieben Sekunden lang gedrückt, um das Gerät auszuschalten.

Stellen Sie sicher, dass die Anzeige wie folgt leuchtet.

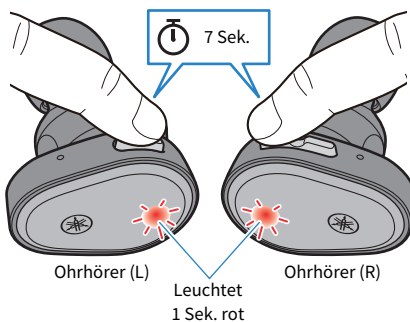

3 Halten Sie nach dem Ausschalten die Funktionstaste und die Plus-Taste „+“ 10 Sekunden lang gedrückt.

Stellen Sie sicher, dass die Anzeige wie folgt leuchtet.

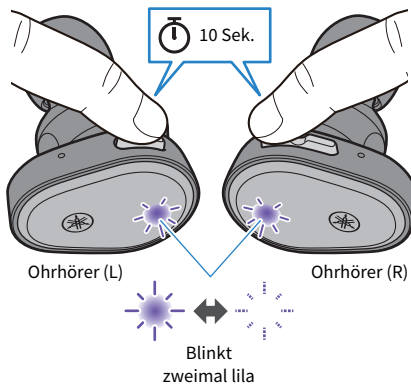

4 Legen Sie die Ohrhörer (L) und (R) in die Ladebox.

Die Ohrhörer sind nun initialisiert (Werkseinstellung).

Verwandte Links

„Erstes Pairen“ (S. 17)

Firmware aktualisieren

Aktualisieren Sie die Firmware dieses Geräts mit der App Headphone Control.

Die Firmware des Geräts kann aktualisiert werden, um neue Funktionen hinzuzufügen, Probleme zu beheben usw. Weitere Informationen zum Inhalt der Aktualisierungen finden sich auf der entsprechenden Geräteinformationsseite auf der Website von Yamaha.

ACHTUNG

- Die Firmwareaktualisierung an einem Ort mit einem gutem Signal durchführen, um eine stabile Datenkommunikation zwischen vorliegendem Gerät und dem Bluetooth-Gerät zu gewährleisten. Folgendes während der Firmwareaktualisierung unterlassen:
 - Ohrhörer in die Ladebox legen
 - Gerät ausschalten
 - Die App Headphone Control beenden bzw. eine andere App ausführen
 - Smartphone ausschalten
 - Verbindung zwischen Smartphone und vorliegendem Gerät trennen

1 Öffnen Sie das Menü auf dem Hauptbildschirm der App Headphone Control.

2 Tippen Sie auf „Auf Firmware-Update prüfen“.

Ist ein Firmware-Update verfügbar, werden Anweisungen zur Durchführung der Aktualisierung angezeigt. Befolgen Sie die Anweisungen auf dem Bildschirm zum Installieren der Firmware.

Verwandte Links

- „Über die App „Headphone Control““ (S. 28)
- „App-Einstellungen“ (S. 29)

Liste der Support-Center

Falls der Fehler nicht behoben werden kann, wenden Sie sich wie folgt an den Kundendienst.

In Japan

- Wenden Sie sich bitte an Ihren Händler oder an das in der zugehörigen „Schnellstartanleitung“ aufgeführte Support-Center.

Außerhalb Japans

- Wenden Sie sich an den nächsten autorisierten Yamaha Fachhändler oder Kundendienst.
<https://manual.yamaha.com/av/support/>

Anhang

Liste der Bedienvorgänge

Das vorliegende Gerät erlaubt folgende Bedienvorgänge:

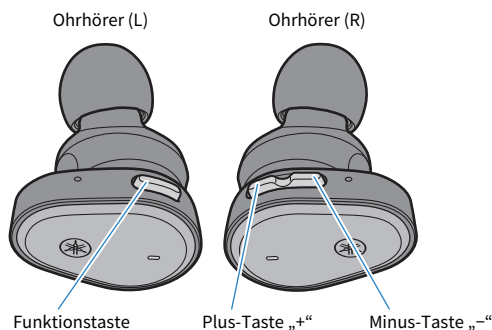

Stromversorgung

- Einschalten
Aus der Ladebox nehmen
- Ausschalten
Funktionstaste, Taste „+“ (sieben Sekunden lang gedrückt halten)

Lautstärke

- Lautstärke anheben
Plus-Taste „+“
- Lautstärke absenken
Minus-Taste „-“

Audiowiedergabe

- Pause/Wiedergabe
Funktionstaste
 - Vorlauf zum nächsten Titel
Plus-Taste „+“ (rasch zweimal drücken)
 - Rücklauf zum Anfang des Titels oder zum vorigen Titel
Minus-Taste „-“ (rasch zweimal drücken)
- Die Bedienung kann je nach verwendetem Bluetooth-Gerät oder App unterschiedlich sein.

Modusauswahl

- Umschalten zwischen AMBIENT SOUND AN/AUS
Funktionstaste (rasch zweimal drücken)

Telefonanrufe

- Anruf empfangen
Funktionstaste
- Anruf beenden
Funktionstaste (während eines Anrufs min. eine Sekunde lang gedrückt halten)
- Anruf ignorieren
Funktionstaste (bei eingehendem Anruf min. eine Sekunde lang gedrückt halten)

Andere Funktionen

- Pairing starten
Funktionstaste und Plus-Taste „+“ bei eingeschaltetem Ohrhörer (etwa drei Sekunden lang gedrückt halten und dann loslassen)
- Sprachsteuerung starten
Minus-Taste „-“ (etwa eine Sekunde lang gedrückt halten)
- Sprachsteuerung stoppen (nur Siri)
Minus-Taste „-“ (etwa eine Sekunde lang gedrückt halten)

Liste der Anzeigen und Audiomeldungen

Vorliegendes Gerät umfasst folgende Anzeigen und Audiomeldungen:

Ohrhöranzeigemuster

- Einschalten
Leuchtet eine Sekunde lang (blau) und erlischt dann
- Standby-Modus für Pairing mit Bluetooth-Gerät
Blinkt (abwechselnd rot und blau; nur Hauptohrhörer)
- Suche nach gepairtem Bluetooth-Gerät
Leuchtet nicht
- Verbindung mit Bluetooth-Gerät abgeschlossen
Leuchtet (ca. 10 Sek. blau) und erlischt dann
- Ausschalten
Leuchtet eine Sekunde lang (rot) auf und erlischt dann (wenn Ohrhörer per Tastendruck ausschaltet wird)
- Ohrhörer (L) und (R) stellen Verbindung her
Blinkt (blau)
- Verbindung mit Ohrhörer (L) und (R) hergestellt
Leuchtet fünf Sekunden lang (lila) und erlischt dann

Anzeigemuster beim Laden

- Wird geladen
Leuchtet (rot)
- Ladevorgang abgeschlossen
Leuchtet nicht

Ladebox-Anzeigemuster

Wenn die Ladebox nicht mit einer Stromquelle verbunden ist

- Fünf Sekunden lang, nachdem die Ohrhörer in die Ladebox abgelegt wurden
Zeigt die verbleibende Akkuleistung der Ladebox und erlischt dann

Wenn die Ladebox mit einer Stromquelle verbunden ist

- Zeigt die verbleibende Akkuleistung der Ladebox an

Audiomeldungen

- Battery High
Hohe Akkuleistung
- Battery Medium
Mäßige Akkuleistung
- Battery Low
Geringe Akkuleistung
- Power Off
Ausschalten
- Pairing
Pairing (Geräteanmeldung) beginnt
- Pairing Successful
Pairing erfolgreich/Verbindung beendet
- Pairing Failed
Pairing gescheitert
- Connected
Verbindung mit Bluetooth-Gerät abgeschlossen
- Disconnected
Verbindung mit Bluetooth-Gerät getrennt
- Link Lost
Die Verbindung zum Bluetooth-Gerät wurde getrennt

Verwandte Links

- „Ohrhörer aufladen“ (S. 10)
- „Ladebox laden“ (S. 12)
- „Stromversorgung einschalten“ (S. 14)
- „Stromversorgung ausschalten“ (S. 15)
- „Verbleibende Akkuleistung“ (S. 16)
- „Erstes Pairen“ (S. 17)
- „Mit einem anderen Gerät pairen“ (S. 19)
- „Verbindung mit bereits gepairtem Gerät herstellen“ (S. 21)
- „Umgebungsgeräusche leichter hörbar machen (AMBIENT SOUND)“ (S. 25)

Technische Daten

Das vorliegende Gerät weist folgende technischen Daten auf:

- Wandler-Bauart
Dynamisch
- Wandler-Größe
7 mm
- Frequenzbereich
20–20.000 Hz
- Bluetooth-Version
5.2
- Unterstützte Profile
A2DP, AVRCP, HFP, HSP
- Unterstützte Codecs
SBC, AAC, Qualcomm® aptX™ Adaptive
- Unterstützter Kopierschutz (nur Japan)
SCMS-T
- RF-Ausgangsleistung
Klasse 1
- Max. Reichweite
10 m (ohne Hindernisse)
- Maximale Anzahl anmeldbarer Geräte
3

Mikrofon für Anrufe

- Wandler-Bauart
MEMS
- Richtcharakteristik
Gesamtrichtwirkung
- Frequenzbereich
100–10.000 Hz

Akku

- Interner Akku
Lithium-Ionen-Batterie
- Ladezeit (bis zur vollen Leistung)
Ohrhörer: Ca. 1,5 Std.
Ladebox: Ca. 2,5 Std.
- Kontinuierliche Wiedergabezeit
Ca. 8,5 Std.
Anzahl der mit dem (vollständig geladenen) Ladekoffer verfügbaren Ohrhörer-Ladezyklen
Ca. 3
- Betriebstemperaturbereich (beim Laden)
5–40 °C
Laden Sie dieses Gerät innerhalb des angegebenen Temperaturbereichs auf.

Allgemeines

- Wasserdichtigkeit
IPX 5 (Ohrhörer)
- Gewicht
6,5 g (je Ohrhörer)

Die Erläuterungen in diesem Benutzerhandbuch beruhen auf den zum Zeitpunkt der Veröffentlichung aktuellen technischen Daten. Die neueste Version des Benutzerhandbuchs findet sich auf der Yamaha-Website.

Warenzeichen

In vorliegender Anleitung werden folgende Warenzeichen erwähnt.

Der Begriff und die Logos Bluetooth® sind eingetragene Warenzeichen von Bluetooth SIG, Inc., deren Verwendung durch Yamaha Corporation unter Lizenz erfolgt. Alle anderen Warenzeichen bzw. eingetragenen Warenzeichen gehören den entsprechenden Firmen.

Qualcomm aptX und Qualcomm TrueWireless sind Produkte von Qualcomm Technologies, Inc. und/oder ihrer Tochtergesellschaften.

Qualcomm und Qualcomm TrueWireless sind in den USA und anderen Ländern eingetragene Warenzeichen von Qualcomm Incorporated.

Android und Google Play

Google, Android und Google Play sind Marken von Google LLC.

App Store

„App Store“ ist ein in den USA und anderen Ländern eingetragenes Warenzeichen von Apple Inc.

Siri

„Siri“ ist ein in den USA sowie anderen Ländern und Regionen eingetragenes Warenzeichen von Apple Inc.

Yamaha Global Site
<https://www.yamaha.com/>

Yamaha Downloads
<https://download.yamaha.com/>

© 2022 Yamaha Corporation

Published 09/2022 AM-C0

AV20-0153